



Συμβούλιο
της Ευρωπαϊκής Ένωσης

Βρυξέλλες, 12 Φεβρουαρίου 2020
(OR. en)

14649/19

Διοργανικός φάκελος:
2018/0148 (COD)

ENER 529
ENV 970
TRANS 561
CONSOM 328
CODEC 1709

ΝΟΜΟΘΕΤΙΚΕΣ ΚΑΙ ΑΛΛΕΣ ΠΡΑΞΕΙΣ

Θέμα: Θέση του Συμβουλίου σε πρώτη ανάγνωση ενόψει της έκδοσης ΚΑΝΟΝΙΣΜΟΥ ΤΟΥ ΕΥΡΩΠΑΪΚΟΥ ΚΟΙΝΟΒΟΥΛΙΟΥ ΚΑΙ ΤΟΥ ΣΥΜΒΟΥΛΙΟΥ σχετικά με τη σήμανση των ελαστικών επισώτρων όσον αφορά την εξοικονόμηση καυσίμου και άλλες παραμέτρους, την τροποποίηση του κανονισμού (ΕΕ) 2017/1369 και την κατάργηση του κανονισμού (ΕΚ) αριθ. 1222/2009

ΚΑΝΟΝΙΣΜΟΣ (ΕΕ) 2020/...
ΤΟΥ ΕΥΡΩΠΑΪΚΟΥ ΚΟΙΝΟΒΟΥΛΙΟΥ ΚΑΙ ΤΟΥ ΣΥΜΒΟΥΛΙΟΥ

της ...

**σχετικά με τη σήμανση των ελαστικών επισώτρων όσον αφορά την εξοικονόμηση καυσίμου
και άλλες παραμέτρους, την τροποποίηση του κανονισμού (ΕΕ) 2017/1369
και την κατάργηση του κανονισμού (ΕΚ) αριθ. 1222/2009**

ΤΟ ΕΥΡΩΠΑΪΚΟ ΚΟΙΝΟΒΟΥΛΙΟ ΚΑΙ ΤΟ ΣΥΜΒΟΥΛΙΟ ΤΗΣ ΕΥΡΩΠΑΪΚΗΣ ΕΝΩΣΗΣ,

Έχοντας υπόψη τη Συνθήκη για τη λειτουργία της Ευρωπαϊκής Ένωσης και ιδίως το άρθρο 114 και το άρθρο 194 παράγραφος 2,

Έχοντας υπόψη την πρόταση της Ευρωπαϊκής Επιτροπής,

Κατόπιν διαβίβασης του σχεδίου νομοθετικής πράξης στα εθνικά κοινοβούλια,

Έχοντας υπόψη τη γνώμη της Ευρωπαϊκής Οικονομικής και Κοινωνικής Επιτροπής¹,

Αφού ζήτησαν τη γνώμη της Επιτροπής των Περιφερειών,

Αποφασίζοντας σύμφωνα με τη συνήθη νομοθετική διαδικασία²,

¹ ΕΕ C 62 της 15.2.2019, σ. 280.

² Θέση του Ευρωπαϊκού Κοινοβουλίου της 26ης Μαρτίου 2019 [(ΕΕ...)/(δεν έχει δημοσιευθεί ακόμη στην Επίσημη Εφημερίδα)] και θέση του Συμβουλίου σε πρώτη ανάγνωση της ... [(ΕΕ ...)/(δεν έχει ακόμη δημοσιευθεί στην Επίσημη Εφημερίδα)]. Θέση του Ευρωπαϊκού Κοινοβουλίου της ... [(ΕΕ ...)/(δεν έχει ακόμη δημοσιευθεί στην Επίσημη Εφημερίδα)].

Εκτιμώντας τα ακόλουθα:

- (1) Η Ένωση έχει δεσμευθεί για τη δημιουργία Ενεργειακής Ένωσης με μια μακρόπνοη πολιτική για το κλίμα. Η εξοικονόμηση καυσίμου αποτελεί εξαιρετικά σημαντικό στοιχείο του πλαισίου πολιτικής της Ένωσης για το κλίμα και την ενέργεια έως το 2030 και έχει καθοριστική σημασία για τον περιορισμό της ζήτησης ενέργειας.
- (2) Η Επιτροπή αξιολόγησε τον κανονισμό (ΕΚ) αριθ. 1222/2009 του Ευρωπαϊκού Κοινοβουλίου και του Συμβουλίου¹ και διαπίστωσε ότι χρειάζεται επικαιροποίηση των διατάξεών του, ώστε να βελτιωθεί η αποτελεσματικότητά του.
- (3) Κρίνεται σκόπιμη η αντικατάσταση του κανονισμού (ΕΚ) αριθ. 1222/2009, ώστε να διασαφηνιστούν και να επικαιροποιηθούν ορισμένες από τις διατάξεις του, λαμβάνοντας υπόψη την τεχνική πρόοδο όσον αφορά τα ελαστικά.
- (4) Ο τομέας των μεταφορών ευθύνεται για το ένα τρίτο της κατανάλωσης ενέργειας της Ένωσης. Οι οδικές μεταφορές ευθύνονται για το 22 % περίπου των συνολικών εκπομπών αερίων του θερμοκηπίου της Ένωσης το 2015. Τα ελαστικά επίσωτρα, ιδίως λόγω της αντίστασης κύλισης, ευθύνονται για το 20 % έως 30 % της κατανάλωσης καυσίμου των οχημάτων. Ως εκ τούτου, αναμένεται ότι η μείωση της αντίστασης κύλισης των ελαστικών θα συμβάλλει σημαντικά στην εξοικονόμηση καυσίμου στις οδικές μεταφορές και, κατ' επέκταση, στη μείωση των εκπομπών αερίων του θερμοκηπίου και στην απαλλαγή του τομέα των μεταφορών από τις ανθρακούχες εκπομπές.

¹ Κανονισμός (ΕΚ) αριθ. 1222/2009 του Ευρωπαϊκού Κοινοβουλίου και του Συμβουλίου, της 25ης Νοεμβρίου 2009, σχετικά με τη σήμανση των ελαστικών επισώτρων αναφορικά με την εξοικονόμηση καυσίμου και άλλες ουσιαστικές παραμέτρους (ΕΕ L 342 της 22.12.2009, σ. 46).

- (5) Προκειμένου να αντιμετωπιστεί η πρόκληση της μείωσης των εκπομπών CO₂ από τις οδικές μεταφορές, είναι σκόπιμο τα κράτη μέλη, σε συνεργασία με την Επιτροπή, να προβλέψουν κίνητρα καινοτομίας για την ανάπτυξη οικονομικών σε καύσιμα και ασφαλών ελαστικών κατηγοριών C1, C2 και C3.
- (6) Τα ελαστικά επίσωτρα χαρακτηρίζονται από ένα σύνολο παραμέτρων που είναι αλληλένδετες. Η βελτίωση μιας παραμέτρου, όπως η αντίσταση κύλισης, μπορεί να έχει δυσμενείς επιπτώσεις σε άλλες παραμέτρους, όπως η πρόσφυση σε υγρό οδόστρωμα, ενώ η βελτίωση των επιδόσεων πρόσφυσης σε υγρό οδόστρωμα μπορεί να έχει δυσμενείς επιπτώσεις στον εξωτερικό θόρυβο κύλισης. Θα πρέπει να δοθούν κίνητρα στους κατασκευαστές ελαστικών επισώτρων ώστε να βελτιστοποιήσουν όλες τις παραμέτρους πέραν των ισχυόντων προδιαγραφών.
- (7) Τα οικονομικά σε καύσιμα ελαστικά επίσωτρα μπορεί να συμφέρουν οικονομικώς, καθώς η εξοικονόμηση καυσίμου που αυτά δημιουργούν αντισταθμίζει με το παραπάνω την αυξημένη τιμή αγοράς που προκύπτει από το υψηλό κόστος παραγωγής αυτών των ελαστικών επισώτρων.
- (8) Ο κανονισμός (ΕΚ) αριθ. 661/2009 του Ευρωπαϊκού Κοινοβουλίου και του Συμβουλίου¹ θεσπίζει ελάχιστες απαιτήσεις για την αντίσταση κύλισης των ελαστικών. Οι τεχνολογικές εξελίξεις καθιστούν εφικτή τη μείωση των ενεργειακών απωλειών που οφείλονται στην αντίσταση κύλισης των ελαστικών επισώτρων κατά πολύ πέραν των εν λόγω ελάχιστων απαιτήσεων. Συνεπώς, προκειμένου να μειωθούν οι περιβαλλοντικές επιπτώσεις των οδικών μεταφορών κρίνεται σκόπιμο να επικαιροποιηθούν οι διατάξεις για τη σήμανση των ελαστικών ώστε να ενθαρρυνθούν οι τελικοί χρήστες να αγοράζουν πιο οικονομικά σε καύσιμο ελαστικά επίσωτρα παρέχοντάς τους εναρμονισμένες πληροφορίες σχετικά με την παράμετρο αντίστασης κύλισης.

¹ Κανονισμός (ΕΚ) αριθ. 661/2009 του Ευρωπαϊκού Κοινοβουλίου και του Συμβουλίου, της 13ης Ιουλίου 2009, για τις απαιτήσεις έγκρισης τύπου και γενικής ασφαλείας των μηχανοκίνητων οχημάτων και των ρυμουλκούμενων τους, και των συστημάτων, κατασκευαστικών στοιχείων και χωριστών τεχνικών μονάδων που προορίζονται για τα οχήματα αυτά (ΕΕ L 200 της 31.7.2009, σ. 1).

- (9) Η βελτίωση της σήμανσης των ελαστικών θα δώσει στους καταναλωτές τη δυνατότητα να διαθέτουν πιο συναφείς και πιο συγκρίσιμες πληροφορίες σχετικά με την εξοικονόμηση καυσίμου, την ασφάλεια και τον θόρυβο και να λαμβάνουν οικονομικά αποδοτικές και φιλικές προς το περιβάλλον αποφάσεις κατά την αγορά ελαστικών.
- (10) Ο κυκλοφοριακός θόρυβος αποτελεί σοβαρή όχληση με επιβλαβείς συνέπειες για την υγεία. Ο κανονισμός (ΕΚ) αριθ. 661/2009 θεσπίζει ελάχιστες απαιτήσεις σχετικά με τον εξωτερικό θόρυβο κύλισης των ελαστικών επισώτρων. Οι τεχνολογικές εξελίξεις καθιστούν εφικτή τη σημαντική μείωση του εξωτερικού θορύβου κύλισης κατά πολύ πέραν των εν λόγω ελάχιστων απαιτήσεων. Συνεπώς, για τη μείωση του κυκλοφοριακού θορύβου κρίνεται σκόπιμο να επικαιροποιηθούν οι διατάξεις για τη σήμανση ελαστικών ώστε να ενθαρρυνθούν οι τελικοί χρήστες να αγοράζουν ελαστικά πίσωτρα με χαμηλότερο εξωτερικό θόρυβο κύλισης, με την παροχή εναρμονισμένων πληροφοριών σχετικά με την παράμετρο του εξωτερικού θορύβου κύλισης.
- (11) Η παροχή εναρμονισμένων πληροφοριών σχετικά με τον εξωτερικό θόρυβο κύλισης διευκολύνει επίσης την εφαρμογή μέτρων για την καταπολέμηση του κυκλοφοριακού θορύβου και συμβάλλει στην ενίσχυση της ευαισθητοποίησης σχετικά με την επίδραση των ελαστικών επισώτρων στον κυκλοφοριακό θόρυβο, στο πλαίσιο της οδηγίας 2002/49/ΕΚ του Ευρωπαϊκού Κοινοβουλίου και του Συμβουλίου¹.
- (12) Ο κανονισμός (ΕΚ) αριθ. 661/2009 θεσπίζει επίσης ελάχιστες απαιτήσεις σχετικά με την πρόσφυση των ελαστικών επισώτρων σε υγρό οδόστρωμα. Οι τεχνολογικές εξελίξεις καθιστούν εφικτή τη σημαντική βελτίωση των επιδόσεων πρόσφυσης σε υγρό οδόστρωμα πέραν των εν λόγω ελάχιστων απαιτήσεων και, κατ' επέκταση, τη μείωση των αποστάσεων πέδησης σε υγρό οδόστρωμα. Συνεπώς, για τη βελτίωση της οδικής ασφάλειας κρίνεται σκόπιμο να επικαιροποιηθούν οι διατάξεις για τη σήμανση ελαστικών ώστε να ενθαρρυνθούν οι τελικοί χρήστες να αγοράζουν ελαστικά πίσωτρα με υψηλότερες επιδόσεις πρόσφυσης σε υγρό οδόστρωμα, με την παροχή εναρμονισμένων πληροφοριών σχετικά με την παράμετρο πρόσφυσης.

¹ Οδηγία 2002/49/ΕΚ του Ευρωπαϊκού Κοινοβουλίου και του Συμβουλίου, της 25ης Ιουνίου 2002, σχετικά με την αξιολόγηση και τη διαχείριση του περιβαλλοντικού θορύβου (ΕΕ L 189 της 18.7.2002, σ. 12).

- (13) Για να διασφαλίζεται η εναρμόνιση με το διεθνές πλαίσιο, ο κανονισμός (ΕΚ) αριθ. 661/2009 παραπέμπει στον κανονισμό αριθ. 117 της Οικονομικής Επιτροπής των Ηνωμένων Εθνών για την Ευρώπη (ΟΕΕ/ΗΕ)¹, που ορίζει τις σχετικές μεθόδους μέτρησης της αντίστασης κύλισης, του εξωτερικού θορύβου κύλισης και των επιδόσεων πρόσφυσης των ελαστικών σε υγρό οδόστρωμα και στο χιόνι.
- (14) Στη σήμανση των ελαστικών θα πρέπει να περιλαμβάνονται πληροφορίες σχετικά με τις επιδόσεις των ελαστικών που έχουν σχεδιαστεί ειδικά για χρήση σε συνθήκες έντονης χιονόπτωσης και πάγου. Οι πληροφορίες σχετικά με τις επιδόσεις πρόσφυσης στο χιόνι θα πρέπει να βασίζονται στον κανονισμό αριθ. 117 της Οικονομικής Επιτροπής των Ηνωμένων Εθνών για την Ευρώπη (ΟΕΕ/ΗΕ), στην πλέον πρόσφατη έκδοσή του που εφαρμόζεται στην Ένωση, (κανονισμός ΟΕΕ/ΕΕ αριθ. 117), και το εικονόγραμμα του «αλπικού συμβόλου» που περιλαμβάνεται σε αυτόν θα πρέπει να περιλαμβάνεται στη σήμανση των ελαστικών που ικανοποιούν τις ελάχιστες τιμές του δείκτη πρόσφυσης στο χιόνι που καθορίζονται στον εν λόγω κανονισμό. Οι πληροφορίες σχετικά με τις επιδόσεις πρόσφυσης στον πάγο θα πρέπει να βασίζονται στο πρότυπο ISO 19447, μόλις αυτό εγκριθεί επίσημα, και το εικονόγραμμα πρόσφυσης στον πάγο θα πρέπει να περιλαμβάνεται στη σήμανση των ελαστικών επισώτρων για τα ελαστικά που ικανοποιούν τις ελάχιστες τιμές του δείκτη πρόσφυσης στον πάγο που καθορίζονται στο εν λόγω ISO πρότυπο. Μέχρι να εγκριθεί το πρότυπο ISO 19447, οι επιδόσεις πρόσφυσης στον πάγο θα πρέπει να αξιολογούνται με βάση αξιόπιστες, ακριβείς και αναπαραγωγίμες μεθόδους, οι οποίες λαμβάνουν υπόψη τη γενικώς αναγνωρισμένη εξέλιξη της τεχνολογίας. Η σήμανση των ελαστικών επισώτρων για τα ελαστικά που ικανοποιούν τα ελάχιστα πρότυπα επιδόσεων πρόσφυσης στον πάγο θα πρέπει να φέρει το εικονόγραμμα πρόσφυσης στον πάγο που καθορίζεται στο παράρτημα Ι.

¹ Κανονισμός αριθ. 117 της Οικονομικής Επιτροπής των Ηνωμένων Εθνών για την Ευρώπη (ΟΕΕ/ΗΕ) — Ενιαίες διατάξεις σχετικά με την έγκριση ελαστικών όσον αφορά τις εκπομπές ήχου κύλισης και/ή την πρόσφυση σε υγρό οδόστρωμα και/ή την αντίσταση κύλισης [2016/1350] (ΕΕ L 218 της 12.8.2016, σ. 1).

- (15) Η φθορά των ελαστικών κατά τη χρήση συνιστά σημαντική πηγή μικροπλαστικών, τα οποία είναι επιβλαβή για το περιβάλλον και την υγεία του ανθρώπου. Η ανακοίνωση της Επιτροπής με τίτλο «Ευρωπαϊκή στρατηγική για τις πλαστικές ύλες σε μια κυκλική οικονομία» αναφέρει συνεπώς την ανάγκη αντιμετώπισης της ακούσιας ελευθέρωσης μικροπλαστικών από τα ελαστικά, μεταξύ άλλων με μέτρα πληροφόρησης όπως η σήμανση και με ελάχιστες απαιτήσεις για ελαστικά. Με την αντοχή των ελαστικών στη φθορά συνδέεται και η έννοια του χιλιομετρικού προσδόκιμου, συγκεκριμένα του αριθμού των χιλιομέτρων για τα οποία θα χρησιμοποιηθεί το ελαστικό προτού χρειαστεί αντικατάσταση λόγω φθοράς πέλματος. Πέραν της αντοχής των ελαστικών στη φθορά και της φθοράς πέλματος, η διάρκεια ζωής ενός ελαστικού εξαρτάται από σειρά παραγόντων, όπως η αντίσταση του ελαστικού στη φθορά, μεταξύ άλλων το υλικό, το ανάγλυφο του πέλματος και η δομή, οι οδικές συνθήκες, η συντήρηση, η πίεση του ελαστικού και η συμπεριφορά κατά την οδήγηση.
- (16) Ωστόσο, δεν υπάρχει ακόμα κατάλληλη μέθοδος δοκιμής για τη μέτρηση της αντοχής των ελαστικών στη φθορά και του χιλιομετρικού προσδόκιμου. Ως εκ τούτου, η Επιτροπή θα πρέπει να αναθέσει την ανάπτυξη μιας τέτοιας μεθόδου δοκιμής, λαμβάνοντας πλήρως υπόψη τα προηγμένα διεθνώς εκπονηθέντα ή προταθέντα πρότυπα και κανονισμούς, καθώς και το έργο που επιτελεί η βιομηχανία.
- (17) Τα αναγομωμένα ελαστικά συνιστούν σημαντικό μέρος της αγοράς ελαστικών για βαρέα επαγγελματικά οχήματα. Η αναγόμωση των ελαστικών παρατείνει τη διάρκεια ζωής τους και συμβάλλει στην επίτευξη των στόχων της κυκλικής οικονομίας, όπως η μείωση των αποβλήτων. Η εφαρμογή απαιτήσεων σήμανσης σε αυτά τα ελαστικά αναμένεται να επιφέρει σημαντική εξοικονόμηση ενέργειας. Ο παρών κανονισμός θα πρέπει να προβλέπει τη μελλοντική ενσωμάτωση κατάλληλης μεθόδου δοκιμής για τη μέτρηση των επιδόσεων των αναγομωμένων ελαστικών.

- (18) Η ενεργειακή σήμανση σύμφωνα με τον κανονισμό (ΕΕ) 2017/1369 του Ευρωπαϊκού Κοινοβουλίου και του Συμβουλίου¹, η οποία κατατάσσει την κατανάλωση ενέργειας των προϊόντων σε μια κλίμακα από το Α έως το G, αναγνωρίζεται από περισσότερο από το 85 % των καταναλωτών της Ένωσης ως σαφές και διαφανές εργαλείο πληροφόρησης και έχει αποδειχτεί αποτελεσματική στην προώθηση αποδοτικότερων προϊόντων. Η σήμανση των ελαστικών θα πρέπει να έχει το ίδιο σχέδιο, στο μέτρο του δυνατού, αναγνωρίζοντας ταυτόχρονα τις ιδιαιτερότητες των παραμέτρων των ελαστικών.
- (19) Η παροχή συγκρίσιμων πληροφοριών σχετικά με τις παραμέτρους των ελαστικών επισώτρων υπό μορφή τυποποιημένης σήμανσης ελαστικών ενδέχεται να επηρεάσει τις αποφάσεις αγοράς των τελικών χρηστών υπέρ οικονομικότερων, μεγαλύτερης διάρκειας, ασφαλέστερων και πιο αθόρυβων σε καύσιμα ελαστικών επισώτρων. Αυτό μπορεί αντίστοιχα να ενθαρρύνει τους κατασκευαστές ελαστικών επισώτρων να βελτιστοποιήσουν τις παραμέτρους των ελαστικών, γεγονός το οποίο αναμένεται να προετοιμάσει το έδαφος για μια βιωσιμότερη κατανάλωση και παραγωγή ελαστικών.
- (20) Η ανάγκη για ευρύτερη πληροφόρηση σχετικά με την εξοικονόμηση καυσίμου και άλλες παραμέτρους αφορά όλους τους τελικούς χρήστες, συμπεριλαμβανομένων των αγοραστών ανταλλακτικών ελαστικών, των αγοραστών ελαστικών που τοποθετούνται σε καινούργια οχήματα και των διαχειριστών στόλων και των επιχειρήσεων μεταφορών, που δεν μπορούν εύκολα να συγκρίνουν τις παραμέτρους διαφορετικών εμπορικών ονομασιών ελαστικών επισώτρων, απουσία καθεστώτος σήμανσης και εναρμονισμένων δοκιμών. Ως εκ τούτου, κρίνεται σκόπιμο να απαιτείται να παρέχεται η σήμανση των ελαστικών επισώτρων για όλα τα ελαστικά επίσωτρα που διατίθενται με το όχημα ή έχουν τοποθετηθεί σε αυτό.

¹ Κανονισμός (ΕΕ) 2017/1369 του Ευρωπαϊκού Κοινοβουλίου και του Συμβουλίου, της 4ης Ιουλίου 2017, σχετικά με τον καθορισμό ενός πλαισίου για την ενεργειακή σήμανση και για την κατάργηση της οδηγίας 2010/30/ΕΕ (ΕΕ L 198 της 28.7.2017, σ. 1).

- (21) Προς το παρόν, οι σημάνσεις των ελαστικών επισώτρων απαιτούνται για τα ελαστικά αυτοκινήτων (ελαστικά της κατηγορίας C1) και μικρών φορτηγών (ελαστικά της κατηγορίας C2), αλλά δεν απαιτούνται για βαρέα επαγγελματικά οχήματα (ελαστικά της κατηγορίας C3). Τα ελαστικά της κατηγορίας C3 καταναλώνουν περισσότερα καύσιμα και καλύπτουν περισσότερα χιλιόμετρα ετησίως σε σχέση με τα ελαστικά των κατηγοριών C1 ή C2 και, ως εκ τούτου, υπάρχουν σημαντικές δυνατότητες μείωσης της κατανάλωσης καυσίμων και εκπομπών αερίων του θερμοκηπίου από βαρέα επαγγελματικά οχήματα. Ως εκ τούτου, τα ελαστικά της κατηγορίας C3 θα πρέπει να συμπεριληφθούν στο πεδίο εφαρμογής του παρόντος κανονισμού. Η πλήρης ενσωμάτωση των ελαστικών της κατηγορίας C3 στο πεδίο εφαρμογής του παρόντος κανονισμού εναρμονίζεται επίσης με τον κανονισμό (ΕΕ) 2018/956 του Ευρωπαϊκού Κοινοβουλίου και του Συμβουλίου¹, ο οποίος προβλέπει την παρακολούθηση και τη δήλωση των εκπομπών CO₂ και της κατανάλωσης καυσίμου από τα νέα βαρέα επαγγελματικά οχήματα, και με τον κανονισμό (ΕΕ) 2019/1242 του Ευρωπαϊκού Κοινοβουλίου και του Συμβουλίου², ο οποίος ορίζει τα πρότυπα επιδόσεων για τις εκπομπές CO₂ των νέων βαρέων επαγγελματικών οχημάτων.
- (22) Πολλοί τελικοί χρήστες λαμβάνουν αποφάσεις για αγορά ελαστικών χωρίς να βλέπουν στην πραγματικότητα το ελαστικό και, επομένως, χωρίς να βλέπουν τη σήμανση των ελαστικών επισώτρων που έχει τοποθετηθεί. Σε τέτοιες περιπτώσεις, η σήμανση των ελαστικών επισώτρων θα πρέπει να επιδεικνύεται στους τελικούς χρήστες πριν λάβουν τις αποφάσεις αγοράς. Η τοποθέτηση σήμανσης στα ελαστικά επίσωτρα στο σημείο πώλησης, καθώς και στο τεχνικό διαφημιστικό υλικό, αναμένεται να διασφαλίσει την παροχή στους διανομείς, καθώς και στους δυνητικούς τελικούς χρήστες, εναρμονισμένων πληροφοριών σχετικά με τις συναφείς παραμέτρους των ελαστικών κατά τον χρόνο και στον τόπο όπου λαμβάνεται η απόφαση αγοράς.

¹ Κανονισμός (ΕΕ) 2018/956 του Ευρωπαϊκού Κοινοβουλίου και του Συμβουλίου, της 28ης Ιουνίου 2018, για την παρακολούθηση και τη δήλωση των εκπομπών CO₂ και της κατανάλωσης καυσίμου από τα νέα βαρέα επαγγελματικά οχήματα (ΕΕ L 173 της 9.7.2018, σ. 1).

² Κανονισμός (ΕΕ) 2019/1242 του Ευρωπαϊκού Κοινοβουλίου και του Συμβουλίου, της 20ής Ιουνίου 2019, σχετικά με τον καθορισμό προτύπων επιδόσεων για τις εκπομπές CO₂ των νέων βαρέων επαγγελματικών οχημάτων και για την τροποποίηση των κανονισμών (ΕΚ) αριθ. 595/2009 και (ΕΕ) 2018/956 του Ευρωπαϊκού Κοινοβουλίου και του Συμβουλίου και της οδηγίας 96/53/ΕΚ του Συμβουλίου (ΕΕ L 198 της 25.7.2019, σ. 202).

- (23) Μερικοί τελικοί χρήστες λαμβάνουν αποφάσεις για αγορά ελαστικών πριν φτάσουν στο σημείο πώλησης ή αγοράζουν ελαστικά μέσω ταχυδρομικής παραγγελίας ή μέσω διαδικτύου. Για να διασφαλιστεί ότι οι εν λόγω τελικοί χρήστες μπορούν επίσης να προβαίνουν σε τεκμηριωμένες επιλογές βάσει εναρμονισμένων πληροφοριών σχετικά, μεταξύ άλλων, με την εξοικονόμηση καυσίμου, την πρόσφυση σε υγρό οδόστρωμα και τον εξωτερικό θόρυβο κύλισης, η σήμανση των ελαστικών θα πρέπει να εμφανίζεται σε κάθε τεχνικό διαφημιστικό υλικό και οπτική διαφήμιση για συγκεκριμένους τύπους ελαστικών, συμπεριλαμβανομένων των ιστοτόπων όπου διατίθεται το υλικό αυτό. Όταν οι οπτικές διαφημίσεις αφορούν μια οικογένεια ελαστικών, και όχι μόνον έναν συγκεκριμένο τύπο ελαστικού, δεν είναι υποχρεωτικό να εμφανίζεται η σήμανση του ελαστικού.
- (24) Στους δυνητικούς τελικούς χρήστες θα πρέπει να παρέχονται πληροφορίες οι οποίες να επεξηγούν κάθε στοιχείο της σήμανσης του ελαστικού και τη σημασία του. Οι εν λόγω πληροφορίες θα πρέπει να παρέχονται σε κάθε τεχνικό διαφημιστικό υλικό, π.χ. στους ιστοτόπους των προμηθευτών, αλλά δεν θα πρέπει να απαιτείται στις οπτικές διαφημίσεις. Το τεχνικό διαφημιστικό υλικό δεν πρέπει να θεωρείται ότι περιλαμβάνει διαφημίσεις σε πίνακες διαφημιστικών αφισών, εφημερίδες, περιοδικά ή ραδιοφωνικές ή τηλεοπτικές μεταδόσεις.

- (25) Με την επιφύλαξη των υποχρεώσεων των κρατών μελών για εποπτεία της αγοράς ή της υποχρέωσης των προμηθευτών να ελέγχουν τη συμμόρφωση των προϊόντων, οι προμηθευτές θα πρέπει να διαθέτουν στη βάση δεδομένων προϊόντων ηλεκτρονικώς τις απαιτούμενες πληροφορίες για τη συμμόρφωση του προϊόντος. Οι πληροφορίες που αφορούν τους καταναλωτές και τους διανομείς θα πρέπει να είναι διαθέσιμες στο κοινό στο δημόσιο τμήμα της βάσης δεδομένων προϊόντων. Οι πληροφορίες αυτές θα πρέπει να διατίθενται ως ανοικτά δεδομένα, ώστε να παρέχουν στους προγραμματιστές φορητών εφαρμογών και σε εργαλεία σύγκρισης δυνατότητα χρήσης. Η εύκολη άμεση πρόσβαση στο δημόσιο τμήμα της βάσης δεδομένων προϊόντων θα πρέπει να διευκολύνεται με προσανατολισμένα στους χρήστες εργαλεία που περιλαμβάνονται στην έντυπη σήμανση των ελαστικών επισώτρων, για παράδειγμα με δυναμικό κωδικό ταχείας αντίδρασης (κωδικός QR).
- (26) Το τμήμα της βάσης δεδομένων προϊόντων που αφορά τη συμμόρφωση θα πρέπει να υπόκειται σε αυστηρούς κανόνες προστασίας των δεδομένων. Τα υποχρεωτικά συγκεκριμένα μέρη της τεχνικής τεκμηρίωσης στο τμήμα της βάσης δεδομένων προϊόντων για τη συμμόρφωση θα πρέπει να διατίθενται τόσο στις αρχές εποπτείας της αγοράς όσο και στην Επιτροπή. Εάν οι τεχνικές πληροφορίες είναι πολύ ευαίσθητες για να συμπεριληφθούν στην κατηγορία της τεχνικής τεκμηρίωσης, οι αρχές εποπτείας της αγοράς θα πρέπει να έχουν τη δυνατότητα πρόσβασης στις πληροφορίες αυτές όταν είναι αναγκαίο σύμφωνα με την υποχρέωση συνεργασίας των προμηθευτών ή μέσω συμπληρωματικών μερών της τεχνικής τεκμηρίωσης τα οποία οι προμηθευτές μεταφορτώνουν στη βάση δεδομένων προϊόντων προαιρετικώς.

(27) Η πώληση ελαστικών μέσω διαδικτυακών πλατφορμών πώλησης έναντι των απευθείας πωλήσεων από προμηθευτές αυξάνεται. Επομένως, οι πάροχοι υπηρεσιών φιλοξενίας θα πρέπει να καθιστούν δυνατή την εμφάνιση της σήμανσης των ελαστικών επισώτρων και του δελτίου πληροφοριών προϊόντος που παρέχει ο προμηθευτής κοντά στην ένδειξη της τιμής. Θα πρέπει να ενημερώνουν τον διανομέα για την υποχρέωση να εμφανίζει τη σήμανση των ελαστικών επισώτρων και το δελτίο πληροφοριών προϊόντος, αλλά δεν θα πρέπει να φέρουν ευθύνη για την ακρίβεια ή το περιεχόμενο της εν λόγω σήμανσης των ελαστικών επισώτρων ή του δελτίου πληροφοριών προϊόντος. Οι υποχρεώσεις που επιβάλλονται στους παρόχους υπηρεσιών φιλοξενίας βάσει του παρόντος κανονισμού θα πρέπει να παραμείνουν περιορισμένες σε λογικά πλαίσια και δεν θα πρέπει να ισοδυναμούν με γενική υποχρέωση παρακολούθησης των πληροφοριών που αποθηκεύουν ή ενεργού αναζήτησης γεγονότων ή περιστάσεων που υποδεικνύουν δραστηριότητες που δεν συμμορφώνονται με τις απαιτήσεις του παρόντος κανονισμού. Ωστόσο, το άρθρο 14 παράγραφος 1 της οδηγίας 2000/31/EK του Ευρωπαϊκού Κοινοβουλίου και του Συμβουλίου¹ απαιτεί οι πάροχοι υπηρεσιών φιλοξενίας που επιθυμούν να επωφεληθούν από την απαλλαγή από την ευθύνη που προβλέπεται στην εν λόγω διάταξη, να ενεργούν γρήγορα ώστε να αφαιρέσουν ή να απενεργοποιήσουν την πρόσβαση στις πληροφορίες που αποθηκεύουν κατόπιν αιτήματος των αποδεκτών των υπηρεσιών τους όταν αυτές οι πληροφορίες δεν συμμορφώνονται με τις απαιτήσεις του παρόντος κανονισμού (όπως εκείνες που αφορούν ανύπαρκτη (-ο), ελλιπή (-ές) ή εσφαλμένη (-ο) σήμανση ελαστικών ή δελτίο πληροφοριών προϊόντος). Θα πρέπει να το κάνουν αυτό αμέσως μόλις λάβουν πραγματικά γνώση ή, σε ό,τι αφορά τις αξιώσεις αποζημίωσης, θα πρέπει να το κάνουν μόλις αντιληφθούν τέτοιες πληροφορίες, για παράδειγμα μέσω συγκεκριμένης ενημέρωσης που παρέχεται από αρχή εποπτείας της αγοράς. Οι προμηθευτές που πωλούν απευθείας στους τελικούς χρήστες μέσω των δικών τους ιστοτόπων υπόκεινται στις ίδιες υποχρεώσεις που αφορούν τις εξ αποστάσεως πωλήσεις όπως οι διανομείς.

¹ Οδηγία 2000/31/EK του Ευρωπαϊκού Κοινοβουλίου και του Συμβουλίου, της 8ης Ιουνίου 2000 για ορισμένες νομικές πτυχές των υπηρεσιών της κοινωνίας της πληροφορίας, ιδίως του ηλεκτρονικού εμπορίου, στην εσωτερική αγορά («οδηγία για το ηλεκτρονικό εμπόριο») (ΕΕ L 178 της 17.7.2000, σ. 1).

- (28) Η αντίσταση κύλισης, η πρόσφυση σε υγρό οδόστρωμα, ο εξωτερικός θόρυβος κύλισης και άλλες παράμετροι θα πρέπει να υπολογίζονται με τη χρήση αξιόπιστων, επακριβών και αναπαραγωγίμων μεθόδων που λαμβάνουν υπόψη τις γενικώς αναγνωρισμένες προηγμένες μεθόδους μέτρησης και υπολογισμού. Οι εν λόγω μέθοδοι θα πρέπει, στο μέτρο του δυνατού, να αντικατοπτρίζουν τη συμπεριφορά του μέσου καταναλωτή και να χαρακτηρίζονται από αυστηρότητα, ώστε να αποτρέπουν τόσο την εκούσια όσο και την ακούσια καταστρατήγηση. Στις σημάνσεις των ελαστικών θα πρέπει να αναγράφονται οι συγκριτικές επιδόσεις της πραγματικής χρήσης των ελαστικών, στο πλαίσιο των περιορισμών που προκύπτουν από την ανάγκη για αξιόπιστες, επακριβείς και αναπαραγόμενες εργαστηριακές δοκιμές, προκειμένου να παρέχεται στους τελικούς χρήστες η δυνατότητα να συγκρίνουν διαφορετικά ελαστικά επίσωτρα και να περιορίζεται το κόστος δοκιμών για τους κατασκευαστές.
- (29) Όταν έχουν επαρκείς λόγους να πιστεύουν ότι ένας προμηθευτής δεν έχει διασφαλίσει την ακρίβεια της σήμανσης των ελαστικών επισώτρων και προκειμένου να εμπνεύσουν περισσότερη εμπιστοσύνη στους καταναλωτές, οι εθνικές αρχές όπως ορίζονται στο σημείο 37 του άρθρου 3 του κανονισμού (ΕΕ) 2018/858 του Ευρωπαϊκού Κοινοβουλίου και του Συμβουλίου¹ θα πρέπει να ελέγχουν εάν οι κατηγορίες για την αντίσταση κύλισης, την πρόσφυση σε υγρό οδόστρωμα και τον εξωτερικό θόρυβο κύλισης που εμφανίζονται στη σήμανση των ελαστικών επισώτρων, καθώς και τα εικονογράμματα για άλλες παραμέτρους, αντιστοιχούν στην τεκμηρίωση που παρέχει ο προμηθευτής βάσει αποτελεσμάτων δοκιμών και υπολογισμών. Οι έλεγχοι αυτοί μπορεί να πραγματοποιούνται κατά τη διάρκεια της διαδικασίας έγκρισης τύπου και δεν απαιτούν αναγκαστικά τη φυσική δοκιμή του ελαστικού.

¹ Κανονισμός (ΕΕ) 2018/858 του Ευρωπαϊκού Κοινοβουλίου και του Συμβουλίου, της 30ής Μαΐου 2018, για την έγκριση και την εποπτεία της αγοράς μηχανοκίνητων οχημάτων και των ρυμουλκούμενων τους και των συστημάτων, κατασκευαστικών στοιχείων και χωριστών τεχνικών μονάδων που προορίζονται για τα οχήματα αυτά, για την τροποποίηση των κανονισμών (ΕΚ) αριθ. 715/2007 και (ΕΚ) αριθ. 595/2009 και για την κατάργηση της οδηγίας 2007/46/ΕΚ (ΕΕ L 151 της 14.6.2018, σ. 1).

- (30) Η συμμόρφωση προμηθευτών, εμπόρων χονδρικής, εμπόρων και άλλων διανομέων προς τις διατάξεις σχετικά με τη σήμανση των ελαστικών είναι ουσιώδους σημασίας για τη διασφάλιση ισότιμων όρων ανταγωνισμού εντός της Ένωσης. Τα κράτη μέλη θα πρέπει, ως εκ τούτου, να παρακολουθούν τη συμμόρφωση μέσω τακτικών εκ των υστέρων ελέγχων και της εποπτείας της αγοράς, σύμφωνα με τον κανονισμό (ΕΕ) αριθ. 2019/1020 του Ευρωπαϊκού Κοινοβουλίου και του Συμβουλίου¹.
- (31) Για να διευκολυνθεί η παρακολούθηση της συμμόρφωσης, να παρέχεται ένα χρήσιμο εργαλείο στους τελικούς χρήστες και να δοθούν στους διανομείς εναλλακτικοί τρόποι λήψης δελτίων πληροφοριών προϊόντος, τα ελαστικά θα πρέπει να περιλαμβάνονται στη βάση δεδομένων προϊόντων που δημιουργήθηκε δυνάμει του κανονισμού (ΕΕ) 2017/1369. Κατά συνέπεια, ο εν λόγω κανονισμός θα πρέπει να τροποποιηθεί αναλόγως.
- (32) Για να διατηρηθεί η εμπιστοσύνη των τελικών χρηστών στη σήμανση των ελαστικών, δεν θα πρέπει να επιτρέπονται άλλες σημάσεις που να απομιμούνται τη σήμανση των ελαστικών. Για τον ίδιο λόγο, άλλες σημάσεις, σήματα, σύμβολα ή επιγραφές που ενδέχεται να παραπλανήσουν ή να προκαλέσουν σύγχυση στους τελικούς χρήστες όσον αφορά τις παραμέτρους που καλύπτονται από τη σήμανση των ελαστικών δεν θα πρέπει να επιτρέπονται.
- (33) Οι κυρώσεις που επιβάλλονται για παραβιάσεις των διατάξεων του παρόντος κανονισμού και των κατ' εξουσιοδότηση πράξεων που εκδίδονται δυνάμει αυτού θα πρέπει να είναι αποτελεσματικές, αναλογικές και αποτρεπτικές.

¹ Κανονισμός (ΕΕ) 2019/1020 του Ευρωπαϊκού Κοινοβουλίου και του Συμβουλίου, της 20ής Ιουνίου 2019, για την εποπτεία της αγοράς και τη συμμόρφωση των προϊόντων και για την κατάργηση της οδηγίας 2004/42/ΕΚ και των κανονισμών (ΕΚ) αριθ. 765/2008 και (ΕΕ) αριθ. 305/2011 (ΕΕ L 169 της 25.6.2019, σ. 1).

- (34) Για την προώθηση της ενεργειακής απόδοσης, του μετριασμού της κλιματικής αλλαγής, της οδικής ασφάλειας και της προστασίας του περιβάλλοντος, τα κράτη μέλη θα πρέπει να μπορούν να δημιουργούν κίνητρα για τη χρήση ενεργειακά αποδοτικών και ασφαλών ελαστικών. Τα κράτη μέλη μπορούν να αποφασίζουν ελεύθερα τον χαρακτήρα αυτών των κινήτρων. Τα κίνητρα αυτά θα πρέπει να συμμορφώνονται με τους κανόνες της Ένωσης για τις κρατικές ενισχύσεις και δεν θα πρέπει να δημιουργούν αδικαιολόγητους φραγμούς στην αγορά. Ο παρών κανονισμός δεν προδικάζει το αποτέλεσμα οποιωνδήποτε διαδικασιών για κρατικές ενισχύσεις, οι οποίες είναι δυνατόν να κινηθούν σύμφωνα με τα άρθρα 107 και 108 της Συνθήκης για τη λειτουργία της Ευρωπαϊκής Ένωσης (ΣΛΕΕ), όσον αφορά τα εν λόγω κίνητρα.
- (35) Για την τροποποίηση του περιεχομένου και της μορφής της σήμανσης του ελαστικού, τη θέσπιση απαιτήσεων σχετικά με τα αναγομωμένα ελαστικά, την αντοχή στη φθορά και το χιλιομετρικό προσδόκιμο του ελαστικού, καθώς και για την προσαρμογή των παραρτημάτων στην τεχνολογική πρόοδο, θα πρέπει να ανατεθεί στην Επιτροπή η εξουσία έκδοσης πράξεων σύμφωνα με το άρθρο 290 της ΣΛΕΕ. Είναι ιδιαίτερα σημαντικό η Επιτροπή να διεξάγει, κατά τις προπαρασκευαστικές της εργασίες, τις κατάλληλες διαβουλεύσεις, μεταξύ άλλων σε επίπεδο εμπειρογνομώνων, οι οποίες να πραγματοποιούνται σύμφωνα με τις αρχές που ορίζονται στη διοργανική συμφωνία της 13ης Απριλίου 2016 για τη βελτίωση του νομοθετικού έργου¹. Πιο συγκεκριμένα, προκειμένου να εξασφαλιστεί η ίση συμμετοχή στην προετοιμασία των κατ' εξουσιοδότηση πράξεων, το Ευρωπαϊκό Κοινοβούλιο και το Συμβούλιο λαμβάνουν όλα τα έγγραφα κατά τον ίδιο χρόνο με τους εμπειρογνώμονες των κρατών μελών, και οι εμπειρογνώμονές τους έχουν συστηματικά πρόσβαση στις συνεδριάσεις των ομάδων εμπειρογνομώνων της Επιτροπής που ασχολούνται με την προετοιμασία κατ' εξουσιοδότηση πράξεων.

¹ ΕΕ L 123 της 12.5.2016, σ. 1.

- (36) Μόλις καταστούν διαθέσιμες, αξιόπιστες, ακριβείς και αναπαραγώγιμες μέθοδοι δοκιμής και μέτρησης της αντοχής στη φθορά και του χιλιομετρικού προσδόκιμου του ελαστικού, η Επιτροπή θα πρέπει να αξιολογήσει τη σκοπιμότητα της προσθήκης πληροφοριών σχετικά με την αντοχή στη φθορά και το χιλιομετρικό προσδόκιμο του ελαστικού στη σήμανση του ελαστικού. Στην πρόταση υποβολής κατ' εξουσιοδότηση πράξης για την προσθήκη της αντοχής στη φθορά και του χιλιομετρικού προσδόκιμου του ελαστικού στη σήμανση του ελαστικού, η Επιτροπή θα πρέπει να λάβει υπόψη την εν λόγω αξιολόγηση και να συνεργαστεί στενά με τη βιομηχανία, τους αρμόδιους οργανισμούς τυποποίησης, όπως την Ευρωπαϊκή Επιτροπή Τυποποίησης (CEN), την Οικονομική Επιτροπή των Ηνωμένων Εθνών για την Ευρώπη (ΟΕΕ/ΗΕ) ή τον Διεθνή Οργανισμό Τυποποίησης (ISO), και εκπροσώπους άλλων ενδιαφερόμενων μερών για την ανάπτυξη κατάλληλων μεθόδων δοκιμών. Οι πληροφορίες για την αντοχή στη φθορά και το χιλιομετρικό προσδόκιμο του ελαστικού θα πρέπει να είναι σαφείς και να μην επηρεάζουν αρνητικά τη σαφή κατανόηση και αποτελεσματικότητα της σήμανσης του ελαστικού συνολικά έναντι των τελικών χρηστών. Αναμένεται ότι οι πληροφορίες αυτές θα επιτρέπουν επίσης στους τελικούς χρήστες να προβαίνουν σε τεκμηριωμένες επιλογές όσον αφορά τα ελαστικά, τη διάρκεια ζωής τους και την ακούσια ελευθέρωση μικροπλαστικών. Αυτό θα συμβάλει στην προστασία του περιβάλλοντος, ενώ ταυτόχρονα θα επιτρέπει στους τελικούς χρήστες να εκτιμούν το κόστος χρήσης των ελαστικών για μεγαλύτερο χρονικό διάστημα.

- (37) Δεν θα πρέπει να υφίσταται ανάγκη παροχής νέας σήμανσης των ελαστικών τα οποία είχαν ήδη διατεθεί στην αγορά πριν την ημερομηνία εφαρμογής του παρόντος κανονισμού.
- (38) Το μέγεθος της σήμανσης του ελαστικού θα πρέπει να παραμείνει ίδιο με εκείνο που ορίζεται στον κανονισμό (ΕΚ) αριθ. 1222/2009. Στη σήμανση του ελαστικού θα πρέπει να συμπεριληφθούν πληροφορίες σχετικά με τις επιδόσεις πρόσφυσης στο χιόνι και τον πάγο και ο κωδικός QR.
- (39) Η Επιτροπή θα πρέπει να διενεργήσει αξιολόγηση του παρόντος κανονισμού. Σύμφωνα με την παράγραφο 22 της διοργανικής συμφωνίας της 13ης Απριλίου 2016 για τη βελτίωση του νομοθετικού έργου, η εν λόγω αξιολόγηση θα πρέπει να βασίζεται στην αποδοτικότητα, την αποτελεσματικότητα, τη συνάφεια, τη συνοχή και την προστιθέμενη αξία, και θα πρέπει να χρησιμεύει ως βάση για εκτιμήσεις επιπτώσεων των επιλογών για περαιτέρω ανάληψη δράσης.

- (40) Δεδομένου ότι ο στόχος του παρόντος κανονισμού, ήτοι η αύξηση της ασφάλειας, η προστασία της υγείας, και η οικονομική και περιβαλλοντική αποδοτικότητα των οδικών μεταφορών με την παροχή πληροφοριών στους τελικούς χρήστες ώστε να έχουν τη δυνατότητα να επιλέγουν οικονομικότερα, μεγαλύτερης διάρκειας, ασφαλέστερα και πιο αθόρυβα ελαστικά, δεν μπορεί να επιτευχθεί ικανοποιητικά από τα κράτη μέλη, επειδή απαιτούνται εναρμονισμένες πληροφορίες για τους τελικούς χρήστες, μπορεί όμως, λόγω της ανάγκης για εναρμονισμένο ρυθμιστικό πλαίσιο και ισότιμους όρους ανταγωνισμού για τους κατασκευαστές, να επιτευχθεί καλύτερα σε επίπεδο Ένωσης, η Ένωση δύναται να θεσπίσει μέτρα, σύμφωνα με την αρχή της επικουρικότητας όπως ορίζεται στο άρθρο 5 της Συνθήκης για την Ευρωπαϊκή Ένωση (ΣΕΕ). Ο κανονισμός εξακολουθεί να αποτελεί το κατάλληλο νομικό μέσο, καθώς επιβάλλει σαφείς και λεπτομερείς κανόνες που αποκλείουν τυχόν αποκλίσεις κατά τη μεταφορά στο εθνικό δίκαιο των κρατών μελών, διασφαλίζοντας έτσι υψηλότερο βαθμό εναρμόνισης σε ολόκληρη την Ένωση. Το εναρμονισμένο ρυθμιστικό πλαίσιο σε επίπεδο Ένωσης αντί σε επίπεδο κράτους μέλους μειώνει το κόστος για τους προμηθευτές, εξασφαλίζει ισότιμους όρους ανταγωνισμού και εξασφαλίζει την ελεύθερη κυκλοφορία των εμπορευμάτων στην εσωτερική αγορά. Σύμφωνα με την αρχή της αναλογικότητας όπως διατυπώνεται στο άρθρο 5 ΣΕΕ, ο παρών κανονισμός δεν υπερβαίνει τα αναγκαία όρια για την επίτευξη του στόχου αυτού.
- (41) Συνεπώς, ο κανονισμός (ΕΚ) αριθ. 1222/2009 θα πρέπει να καταργηθεί με ισχύ από την ημερομηνία εφαρμογής του παρόντος κανονισμού,

ΕΞΕΔΩΣΑΝ ΤΟΝ ΠΑΡΟΝΤΑ ΚΑΝΟΝΙΣΜΟ:

Άρθρο 1
Αντικείμενο

Ο παρών κανονισμός καθορίζει το πλαίσιο παροχής εναρμονισμένων πληροφοριών για τις παραμέτρους των ελαστικών επισώτρων μέσω της σήμανσης, ώστε να έχουν οι τελικοί χρήστες τη δυνατότητα να προβαίνουν σε τεκμηριωμένες επιλογές όταν αγοράζουν ελαστικά, για τους σκοπούς της αύξησης της ασφάλειας, της προστασίας της υγείας και της οικονομικής και περιβαλλοντικής αποδοτικότητας των οδικών μεταφορών, μέσω της προώθησης οικονομικών σε καύσιμα και ασφαλών ελαστικών επισώτρων μεγάλης διάρκειας με χαμηλά επίπεδα θορύβου.

Άρθρο 2
Πεδίο εφαρμογής

1. Ο παρών κανονισμός εφαρμόζεται σε ελαστικά επίσωτρα των κατηγοριών C1, C2 και C3 που διατίθενται στην αγορά.

Οι απαιτήσεις για τα αναγομωμένα ελαστικά εφαρμόζονται αφού καταστεί διαθέσιμη κατάλληλη μέθοδος δοκιμής για τη μέτρηση των επιδόσεων αυτών των ελαστικών σύμφωνα με το άρθρο 13.

2. Ο παρών κανονισμός δεν εφαρμόζεται σε:
 - α) επαγγελματικά ελαστικά παντός εδάφους·
 - β) ελαστικά σχεδιασμένα αποκλειστικά προκειμένου να τοποθετούνται σε οχήματα που ταξινομήθηκαν για πρώτη φορά πριν από την 1η Οκτωβρίου 1990·
 - γ) εφεδρικά ελαστικά προσωρινής χρήσης τύπου T·

- δ) ελαστικά κατηγοριών ταχύτητας κάτω των 80 km/h·
- ε) ελαστικά των οποίων η ονομαστική διάμετρος σώτρου δεν υπερβαίνει τα 254 mm ή είναι 635 mm ή μεγαλύτερη·
- στ) ελαστικά εξοπλισμένα με πρόσθετα εξαρτήματα για τη βελτίωση των ιδιοτήτων πρόσφυσης, όπως τα ελαστικά με καρφιά·
- ζ) ελαστικά σχεδιασμένα για να τοποθετηθούν μόνον σε οχήματα προοριζόμενα αποκλειστικά για αγώνες·
- η) μεταχειρισμένα ελαστικά, εκτός αν αυτά τα ελαστικά εισάγονται από τρίτη χώρα.

Άρθρο 3

Ορισμοί

Για τους σκοπούς του παρόντος κανονισμού, ισχύουν οι ακόλουθοι ορισμοί:

- 1) «ελαστικά κατηγοριών C1, C2 και C3»: ελαστικά που ανήκουν στις αντίστοιχες κατηγορίες όπως ορίζονται στο άρθρο 8 παράγραφος 1 του κανονισμού (ΕΚ) αριθ. 661/2009·
- 2) «αναγομωμένο ελαστικό»: χρησιμοποιημένο ελαστικό που επιδιορθώνεται με αντικατάσταση του φθαρμένου πέλματος με νέο υλικό·
- 3) «εφεδρικό ελαστικό προσωρινής χρήσης τύπου T»: τύπος εφεδρικού ελαστικού προσωρινής χρήσης που σχεδιάστηκε για να χρησιμοποιείται υπό εσωτερική πίεση υψηλότερη της καθιερωμένης για συνήθη και ενισχυμένα ελαστικά·

- 4) «επαγγελματικό ελαστικό παντός εδάφους»: ελαστικό ειδικής χρήσης που χρησιμοποιείται κατά κύριο λόγο σε δυσχερείς εκτός δρόμου συνθήκες·
- 5) «σήμανση ελαστικού»: ένα γραφικό διάγραμμα, σε έντυπη ή σε ηλεκτρονική μορφή, μεταξύ άλλων υπό μορφή αυτοκόλλητου, που περιλαμβάνει σύμβολα με στόχο την ενημέρωση των τελικών χρηστών για τις επιδόσεις ενός ελαστικού ή παρτίδας ελαστικών, όσον αφορά τις παραμέτρους που ορίζονται στο παράρτημα I·
- 6) «σημείο πώλησης»: ο χώρος όπου τα ελαστικά εκτίθενται ή αποθηκεύονται και διατίθενται προς πώληση, συμπεριλαμβανομένων των εκθέσεων αυτοκινήτων όπου ελαστικά που δεν έχουν τοποθετηθεί σε οχήματα διατίθενται προς πώληση στους τελικούς χρήστες·
- 7) «τεχνικό διαφημιστικό υλικό»: υλικό τεκμηρίωσης σε έντυπη ή ηλεκτρονική μορφή το οποίο παράγεται από προμηθευτή για να συμπληρώσει τυχόν διαφημιστικά έντυπα με τις πληροφορίες που ορίζονται στο παράρτημα IV·
- 8) «δελτίο πληροφοριών προϊόντος»: τυποποιημένο έγγραφο το οποίο περιλαμβάνει τις πληροφορίες που ορίζονται στο παράρτημα III και διατίθεται σε έντυπη ή σε ηλεκτρονική μορφή·
- 9) «τεχνική τεκμηρίωση»: τεκμηρίωση που παρέχει στις αρχές εποπτείας της αγοράς τη δυνατότητα να αξιολογήσουν την ακρίβεια της σήμανσης του ελαστικού και του δελτίου πληροφοριών προϊόντος, συμπεριλαμβανομένων των πληροφοριών που ορίζονται στο σημείο 2 του παραρτήματος VII·
- 10) «βάση δεδομένων προϊόντων»: η βάση δεδομένων προϊόντων που δημιουργήθηκε δυνάμει του άρθρου 12 του κανονισμού (ΕΕ) 2017/1369

- 11) «πωλήσεις εξ αποστάσεως»: η προσφορά προς πώληση, μίσθωση ή πώληση με δόσεις που πραγματοποιείται με ταχυδρομική παραγγελία, μέσω καταλόγου, μέσω διαδικτύου, μέσω τηλεπώλησης ή με άλλες μεθόδους οι οποίες συνεπάγονται ότι οι υποψήφιοι τελικοί χρήστες δεν έχουν τη δυνατότητα να είναι προσωπικά παρόντες ώστε να εξετάσουν το εκτιθέμενο ελαστικό·
- 12) «κατασκευαστής»: κατασκευαστής όπως ορίζεται στο σημείο 8 του άρθρου 3 του κανονισμού (ΕΕ) 2019/1020·
- 13) «εισαγωγέας»: εισαγωγέας όπως ορίζεται στο σημείο 9 του άρθρου 3 του κανονισμού (ΕΕ) 2019/1020·
- 14) «εξουσιοδοτημένος αντιπρόσωπος»: κάθε φυσικό ή νομικό πρόσωπο, εγκατεστημένο στην Ένωση, που έχει λάβει γραπτή εντολή από τον κατασκευαστή να ενεργεί για λογαριασμό του κατασκευαστή για την εκτέλεση συγκεκριμένων καθηκόντων σχετικών με τις υποχρεώσεις που υπέχει ο κατασκευαστής βάσει των απαιτήσεων του παρόντος κανονισμού·
- 15) «προμηθευτής»: εγκατεστημένος στην Ένωση κατασκευαστής, εξουσιοδοτημένος αντιπρόσωπος κατασκευαστή μη εγκατεστημένου στην Ένωση ή εισαγωγέας που διαθέτει ένα προϊόν στην αγορά της Ένωσης·
- 16) «διανομέας»: φυσικό ή νομικό πρόσωπο της αλυσίδας εφοδιασμού, εκτός του προμηθευτή, το οποίο διαθέτει ένα προϊόν στην αγορά·
- 17) «κυκλοφορία στην αγορά»: κυκλοφορία στην αγορά όπως ορίζεται στο άρθρο 3 σημείο 1 του κανονισμού (ΕΕ) 2019/1020·

- 18) «διάθεση στην αγορά»: διάθεση στην αγορά όπως ορίζεται στο άρθρο 3 σημείο 2 του κανονισμού (ΕΕ) 2019/1020·
- 19) «τελικός χρήστης»: ο καταναλωτής, ο διαχειριστής στόλου ή η επιχείρηση οδικών μεταφορών που αγοράζει ή αναμένεται να αγοράσει ένα ελαστικό·
- 20) «παράμετρος»: χαρακτηριστικό ελαστικών, το οποίο έχει σημαντικές επιπτώσεις στο περιβάλλον, την οδική ασφάλεια ή την υγεία κατά τη χρήση του ελαστικού, όπως η αντοχή στη φθορά, το χιλιομετρικό προσδόκιμο, η αντίσταση κύλισης, η πρόσφυση σε υγρό οδόστρωμα, ο εξωτερικός θόρυβος κύλισης, η πρόσφυση στο χιόνι ή η πρόσφυση στον πάγο·
- 21) «τύπος ελαστικού»: έκδοση ελαστικού της οποίας τα τεχνικά χαρακτηριστικά που αναγράφονται στη σήμανση, το δελτίο πληροφοριών προϊόντος και το αναγνωριστικό τύπου του ελαστικού είναι τα ίδια για όλες τις μονάδες της συγκεκριμένης έκδοσης·
- 22) «ανοχή επαλήθευσης»: η μέγιστη επιτρεπόμενη απόκλιση μεταξύ των αποτελεσμάτων μέτρησης και υπολογισμού των δοκιμών επαλήθευσης που εκτελούνται από τις αρχές εποπτείας της αγοράς ή για λογαριασμό τους, και των τιμών των δεδηλωμένων ή δημοσιευμένων παραμέτρων, η οποία εκφράζει την απόκλιση διεργαστηριακής διακύμανσης·
- 23) «αναγνωριστικό τύπου ελαστικού»: κωδικός, συνήθως αλφαριθμητικός, για τη διάκριση συγκεκριμένου τύπου ελαστικού από άλλους τύπους ελαστικών που έχουν την ίδια εμπορική επωνυμία ή το ίδιο εμπορικό σήμα με εκείνο του προμηθευτή·
- 24) «ισοδύναμος τύπος ελαστικού»: τύπος ελαστικού που διατίθεται στην αγορά, από τον ίδιο προμηθευτή, ως άλλος τύπος ελαστικού με διαφορετικό αναγνωριστικό τύπου και που έχει τα ίδια τεχνικά χαρακτηριστικά που έχουν σημασία για τη σήμανση του ελαστικού και το ίδιο δελτίο πληροφοριών προϊόντος.

Άρθρο 4

Υποχρεώσεις των προμηθευτών ελαστικών

1. Ο προμηθευτής μεριμνά ώστε τα ελαστικά των κατηγοριών C1, C2 και C3 που διατίθενται στην αγορά να συνοδεύονται, δωρεάν:
 - α) για κάθε επιμέρους ελαστικό, από σήμανση ελαστικού, υπό μορφή αυτοκόλλητου, που συμμορφώνεται με τις απαιτήσεις που ορίζονται στο παράρτημα II, στην οποία αναγράφονται πληροφορίες για κάθε παράμετρο και η κατηγορία κάθε παραμέτρου που ορίζεται στο παράρτημα I, καθώς και από δελτίο πληροφοριών προϊόντος· ή
 - β) για κάθε παρτίδα ενός ή περισσότερων πανομοιότυπων ελαστικών, από έντυπη σήμανση ελαστικού που συμμορφώνεται με τις απαιτήσεις που ορίζονται στο παράρτημα II, στην οποία αναγράφονται πληροφορίες για κάθε παράμετρο και η κατηγορία κάθε παραμέτρου που ορίζεται στο παράρτημα I, καθώς και από δελτίο πληροφοριών προϊόντος.

2. Για τα ελαστικά που πωλούνται ή προσφέρονται προς πώληση μέσω πωλήσεων εξ αποστάσεως, οι προμηθευτές διασφαλίζουν ότι η σήμανση του ελαστικού εμφανίζεται κοντά στην ένδειξη της τιμής και ότι το δελτίο πληροφοριών προϊόντος είναι προσβάσιμο, μεταξύ άλλων, κατόπιν αιτήματος του τελικού χρήστη, σε έντυπη μορφή. Το μέγεθος της σήμανσης του ελαστικού είναι τέτοιο ώστε να είναι απολύτως εμφανές και ευανάγνωστο και ανάλογο του μεγέθους που ορίζεται στο σημείο 2.1 του παραρτήματος II.

Για ελαστικά που πωλούνται ή προσφέρονται προς πώληση στο διαδίκτυο, οι προμηθευτές μπορούν να καθιστούν διαθέσιμη τη σήμανση του ελαστικού για συγκεκριμένο τύπο ελαστικού με τη χρήση ένθετης απεικόνισης.

3. Οι προμηθευτές διασφαλίζουν ότι η σήμανση του ελαστικού εμφανίζεται σε κάθε οπτική διαφήμιση για συγκεκριμένο τύπο ελαστικού. Εάν στην οπτική διαφήμιση αναφέρεται η τιμή του εν λόγω τύπου ελαστικού, η σήμανση του ελαστικού εμφανίζεται κοντά στην ένδειξη της τιμής.

Για τις οπτικές διαφημίσεις στο διαδίκτυο, οι προμηθευτές μπορούν να καθιστούν διαθέσιμη τη σήμανση του ελαστικού με τη χρήση ένθετης απεικόνισης.

4. Οι προμηθευτές διασφαλίζουν ότι κάθε τεχνικό διαφημιστικό υλικό που αφορά συγκεκριμένο τύπο ελαστικού απεικονίζει τη σήμανση του ελαστικού για τον εν λόγω τύπο ελαστικού και συμμορφώνεται με τις πληροφορίες που αναφέρονται στο παράρτημα IV.
5. Οι προμηθευτές θα πρέπει να παρέχουν στην αρμόδια εθνική αρχή όπως ορίζεται στο άρθρο 3 σημείο 37 του κανονισμού (ΕΕ) 2018/858 τις τιμές που χρησιμοποιούνται για τον καθορισμό των αντίστοιχων κατηγοριών και τυχόν πρόσθετες πληροφορίες για τις επιδόσεις τις οποίες ο προμηθευτής δηλώνει στη σήμανση των εν λόγω τύπων ελαστικών, σύμφωνα με το παράρτημα I του παρόντος κανονισμού, καθώς επίσης και την ίδια τη σήμανση του ελαστικού που συμμορφώνεται με τις απαιτήσεις που ορίζονται στο παράρτημα II του παρόντος κανονισμού. Οι εν λόγω πληροφορίες υποβάλλονται στην αρμόδια εθνική αρχή βάσει του άρθρου 5 παράγραφοι 1 και 2 του παρόντος κανονισμού πριν από τη διάθεση στην αγορά των εν λόγω τύπων ελαστικών, ώστε η αρχή να μπορεί να επαληθεύσει την ακρίβεια της σήμανσης των ελαστικών.
6. Οι προμηθευτές διασφαλίζουν την ακρίβεια των παρεχόμενων σημάνσεων των ελαστικών και των δελτίων πληροφοριών προϊόντος.

7. Οι προμηθευτές μπορούν να διαθέτουν την τεχνική τεκμηρίωση στις αρχές των κρατών μελών, εκτός των αρχών που αναφέρονται στην παράγραφο 5, ή στους εθνικούς διαπιστευμένους οργανισμούς κατόπιν αιτήματος.
8. Οι προμηθευτές συνεργάζονται με τις αρχές εποπτείας της αγοράς και λαμβάνουν αμέσως μέτρα για την επανόρθωση οποιασδήποτε περίπτωσης μη συμμόρφωσης με τον παρόντα κανονισμό, για την οποία έχουν την ευθύνη, είτε με δική τους πρωτοβουλία είτε κατόπιν αιτήματος των αρχών εποπτείας της αγοράς.
9. Οι προμηθευτές δεν παρέχουν ούτε επιδεικνύουν άλλες σημάνσεις, σήματα, σύμβολα ή επιγραφές που δεν συμμορφώνονται με τον παρόντα κανονισμό, και που ενδέχεται να παραπλανήσουν ή να προκαλέσουν σύγχυση στους τελικούς χρήστες όσον αφορά τις παραμέτρους που ορίζονται στο παράρτημα I.
10. Οι προμηθευτές δεν παρέχουν ούτε επιδεικνύουν σημάνσεις που απομιμούνται τις σημάνσεις των ελαστικών που ορίζονται στον παρόντα κανονισμό.

Άρθρο 5

Υποχρεώσεις των προμηθευτών ελαστικών σε σχέση με τη βάση δεδομένων προϊόντων

1. Από την 1η Μαΐου 2021, οι προμηθευτές εισάγουν στη βάση δεδομένων προϊόντων τις πληροφορίες που καθορίζονται στο παράρτημα VII πριν από τη διάθεση στην αγορά ελαστικού που έχει παραχθεί μετά από αυτήν την ημερομηνία.

2. Για ελαστικά που παράγονται από ... [η ημερομηνία έναρξης ισχύος του παρόντος κανονισμού] έως την 30ή Απριλίου 2021, ο προμηθευτής εισάγει τις πληροφορίες που ορίζονται στο παράρτημα VII στη βάση δεδομένων προϊόντων έως τις 30 Νοεμβρίου 2021.
3. Για ελαστικά που διατίθενται στην αγορά πριν από ... [η ημερομηνία έναρξης ισχύος του παρόντος κανονισμού], ο προμηθευτής δύναται να εισάγει στη βάση δεδομένων προϊόντων τις πληροφορίες που ορίζονται στο παράρτημα VII.
4. Μέχρι να εισαχθούν στη βάση δεδομένων προϊόντων οι πληροφορίες που αναφέρονται στις παραγράφους 1 και 2, οι προμηθευτές καθιστούν διαθέσιμη προς επιθεώρηση ηλεκτρονική έκδοση της τεχνικής τεκμηρίωσης εντός 10 εργάσιμων ημερών από την παραλαβή σχετικής αίτησης της αρχής εποπτείας της αγοράς.
5. Όταν οι αρχές έγκρισης τύπου ή οι αρχές εποπτείας της αγοράς χρειάζονται άλλες πληροφορίες από τις πληροφορίες που αναφέρονται στο παράρτημα VII για την εκτέλεση των καθηκόντων τους δυνάμει του παρόντος κανονισμού, ο προμηθευτής τους παρέχει τις πληροφορίες αυτές κατόπιν αιτήματος.
6. Ελαστικό επί του οποίου πραγματοποιήθηκαν τροποποιήσεις οι οποίες επηρεάζουν τη σήμανση του ελαστικού ή το δελτίο πληροφοριών προϊόντος θεωρείται νέος τύπος ελαστικού. Οι προμηθευτές αναφέρουν στη βάση δεδομένων προϊόντος την ημερομηνία από την οποία παύουν πλέον να διαθέτουν στην αγορά μονάδες ενός ορισμένου τύπου ελαστικού.
7. Μετά τη διάθεση στην αγορά της τελικής μονάδας ενός τύπου ελαστικού, οι προμηθευτές διατηρούν τις πληροφορίες που αφορούν αυτό τον τύπο ελαστικού στο τμήμα της βάσης δεδομένων προϊόντων που αφορά τη συμμόρφωση για περίοδο πέντε ετών.

Άρθρο 6

Υποχρεώσεις των διανομέων ελαστικών

1. Οι διανομείς διασφαλίζουν ότι:
 - α) στο σημείο πώλησης, τα ελαστικά φέρουν σήμανση ελαστικού, υπό μορφή αυτοκόλλητου, που συμμορφώνεται με τις απαιτήσεις που ορίζονται στο παράρτημα II που παρέχεται από τον προμηθευτή σύμφωνα με το άρθρο 4 παράγραφος 1 στοιχείο α) σε απολύτως εμφανές σημείο και ευανάγνωστη στο σύνολό της, ενώ επίσης διατίθεται το δελτίο πληροφοριών προϊόντος, μεταξύ άλλων, κατόπιν αιτήματος, σε έντυπη μορφή· ή
 - β) πριν από την πώληση ελαστικού που ανήκει σε παρτίδα ενός ή περισσότερων πανομοιότυπων ελαστικών, η έντυπη σήμανση του ελαστικού, που συμμορφώνεται με τις απαιτήσεις που ορίζονται στο παράρτημα II παρουσιάζεται στον τελικό χρήστη και εμφανίζεται ευκρινώς σε άμεση γειτνίαση με το ελαστικό στο σημείο πώλησης, ενώ επίσης διατίθεται το δελτίο πληροφοριών προϊόντος.
2. Οι διανομείς διασφαλίζουν ότι η σήμανση του ελαστικού εμφανίζεται σε κάθε οπτική διαφήμιση για συγκεκριμένο τύπο ελαστικού. Εάν η οπτική διαφήμιση αναφέρει την τιμή του εν λόγω ελαστικού, η σήμανση του ελαστικού απεικονίζεται κοντά στην ένδειξη τιμής.

Για τις οπτικές διαφημίσεις στο διαδίκτυο για συγκεκριμένο τύπο ελαστικού, οι διανομείς δύνανται να διαθέτουν τη σήμανση του ελαστικού με τη χρήση ένθετης απεικόνισης.
3. Οι διανομείς διασφαλίζουν ότι κάθε τεχνικό διαφημιστικό υλικό που αφορά συγκεκριμένο τύπο ελαστικού απεικονίζει τη σήμανση του ελαστικού και συμμορφώνεται με το παράρτημα IV.

4. Οι διανομείς διασφαλίζουν ότι, στις περιπτώσεις που τα προς πώληση ελαστικά δεν είναι ορατά από τον τελικό χρήστη κατά τον χρόνο της πώλησης, παρέχεται στον τελικό χρήστη αντίγραφο της σήμανσης του ελαστικού πριν την πώληση.
5. Οι διανομείς διασφαλίζουν ότι σε κάθε πώληση εξ αποστάσεως με χρήση έντυπου υλικού εμφανίζεται η σήμανση του ελαστικού και ότι οι τελικοί χρήστες μπορούν να έχουν πρόσβαση στο δελτίο πληροφοριών προϊόντος μέσω ιστοτόπου δωρεάν πρόσβασης και μπορούν να ζητήσουν τυπωμένο αντίγραφο του δελτίου πληροφοριών προϊόντος.
6. Οι διανομείς που πραγματοποιούν τηλεπωλήσεις εξ αποστάσεως ενημερώνουν τους τελικούς χρήστες για κάθε κατηγορία παραμέτρων στη σήμανση του ελαστικού· επίσης πληροφορούν τους τελικούς χρήστες ότι μπορούν να έχουν πρόσβαση στη σήμανση του ελαστικού και στο δελτίο πληροφοριών προϊόντος μέσω ιστοτόπου δωρεάν πρόσβασης ή να ζητήσουν ένα τυπωμένο αντίγραφο.
7. Όσον αφορά τα ελαστικά που πωλούνται μέσω διαδικτύου, οι διανομείς διασφαλίζουν ότι η σήμανση του ελαστικού εμφανίζεται κοντά στην ένδειξη της τιμής και ότι το δελτίο πληροφοριών προϊόντος είναι προσβάσιμο. Το μέγεθος της σήμανσης του ελαστικού είναι τέτοιο ώστε να είναι απολύτως εμφανές και ευανάγνωστο και ανάλογο του μεγέθους που ορίζεται στο σημείο 2.1 του παραρτήματος II.

Οι διανομείς δύνανται να διαθέτουν τη σήμανση του ελαστικού για συγκεκριμένο τύπο ελαστικού μέσω της χρήσης ένθετης απεικόνισης.

Άρθρο 7

Υποχρεώσεις των προμηθευτών και των διανομέων οχημάτων

Στις περιπτώσεις που οι τελικοί χρήστες σκοπεύουν να αποκτήσουν νέο όχημα, οι προμηθευτές και διανομείς οχημάτων παρέχουν, πριν από την πώληση, στους εν λόγω τελικούς χρήστες τη σήμανση των ελαστικών για τα ελαστικά που διατίθενται με το όχημα ή έχουν τοποθετηθεί σε αυτό καθώς και κάθε σχετικό τεχνικό διαφημιστικό υλικό, και μεριμνούν ώστε να διατίθεται το δελτίο πληροφοριών προϊόντος.

Άρθρο 8

Υποχρεώσεις των παρόχων υπηρεσιών φιλοξενίας

Όταν ένας πάροχος υπηρεσιών όπως αναφέρεται στο άρθρο 14 της οδηγίας 2000/31/EK παρέχει τη δυνατότητα πώλησης ελαστικών επισώτρων μέσω του ιστοτόπου του, ο εν λόγω πάροχος της υπηρεσίας καθιστά δυνατή την επίδειξη της σήμανσης των ελαστικών και του δελτίου πληροφοριών προϊόντος που παρέχει ο προμηθευτής κοντά στην ένδειξη της τιμής και ενημερώνει τον διανομέα για την υποχρέωση επίδειξης της σήμανσης των ελαστικών και του δελτίου πληροφοριών προϊόντος.

Άρθρο 9

Μέθοδοι δοκιμής και μέτρησης

Οι πληροφορίες που παρέχονται σύμφωνα με τα άρθρα 4, 6 και 7 σχετικά με τις παραμέτρους που αναφέρονται στη σήμανση του ελαστικού λαμβάνονται σύμφωνα με τις μεθόδους δοκιμής που αναφέρονται στο παράρτημα I και με τη διαδικασία ευθυγράμμισης των εργαστηρίων που αναφέρεται στο παράρτημα V.

Άρθρο 10
Διαδικασία επαλήθευσης

Για καθεμιά εκ των παραμέτρων που ορίζονται στο παράρτημα I, τα κράτη μέλη εφαρμόζουν τη διαδικασία επαλήθευσης που παρατίθεται στο παράρτημα VI, όταν αξιολογούν τη συμμόρφωση των δηλωθέντων κατηγοριών με τον παρόντα κανονισμό.

Άρθρο 11
Υποχρεώσεις των κρατών μελών

1. Τα κράτη μέλη δεν παρεμποδίζουν τη διάθεση στην αγορά ούτε τη θέση σε λειτουργία, ελαστικών στην επικράτειά τους, όταν τα ελαστικά αυτά συμμορφώνονται με τον παρόντα κανονισμό.
2. Όταν τα κράτη μέλη παρέχουν κίνητρα σε σχέση με ελαστικά, τα κίνητρα αυτά αφορούν μόνο τα ελαστικά στην κατηγορία A ή B όσον αφορά την αντίσταση κύλισης ή την πρόσφυση σε υγρό οδόστρωμα κατά την έννοια του παραρτήματος I μέρη A και B αντιστοίχως. Φορολογικά και δημοσιονομικά μέτρα δεν αποτελούν κίνητρα για τους σκοπούς του παρόντος κανονισμού.
3. Με την επιφύλαξη του κανονισμού (ΕΕ) 2019/1020, όταν η αρμόδια εθνική αρχή όπως ορίζεται στο άρθρο 3 σημείο 37 του κανονισμού (ΕΕ) 2018/858 έχει επαρκείς λόγους να πιστεύει ότι ένας προμηθευτής δεν έχει εξασφαλίσει την ακρίβεια της σήμανσης των ελαστικών σύμφωνα με το άρθρο 4 παράγραφος 6 του παρόντος κανονισμού, επαληθεύει αν οι κατηγορίες και τυχόν πρόσθετες πληροφορίες για τις επιδόσεις που έχουν δηλωθεί στη σήμανση των ελαστικών αντιστοιχούν στις τιμές και στην τεκμηρίωση που υπέβαλε ο προμηθευτής, σύμφωνα με το άρθρο 4 παράγραφος 5 του παρόντος κανονισμού.

4. Σύμφωνα με τον κανονισμό (ΕΕ) 2019/1020, τα κράτη μέλη διασφαλίζουν ότι οι εθνικές αρχές εποπτείας της αγοράς εφαρμόζουν σύστημα τακτικών και έκτακτων ελέγχων των σημείων πώλησης, με σκοπό τη διασφάλιση της συμμόρφωσης προς τον παρόντα κανονισμό.
5. Τα κράτη μέλη καθορίζουν τους κανόνες για τις κυρώσεις που επιβάλλονται και τους μηχανισμούς επιβολής της νομοθεσίας που εφαρμόζονται σε περίπτωση παράβασης του παρόντος κανονισμού και των κατ' εξουσιοδότηση πράξεων που εκδίδονται δυνάμει αυτού, και λαμβάνουν κάθε αναγκαίο μέτρο για να διασφαλίσουν την εφαρμογή τους. Οι προβλεπόμενες κυρώσεις είναι αποτελεσματικές, αναλογικές και αποτρεπτικές. Τα κράτη μέλη, έως την 1η Μαΐου 2021, κοινοποιούν στην Επιτροπή τους εν λόγω κανόνες και τα εν λόγω μέτρα που δεν της είχαν προηγουμένως κοινοποιηθεί, και της κοινοποιούν επίσης χωρίς καθυστέρηση κάθε μεταγενέστερη τροποποίηση που τους επηρεάζει.

Άρθρο 12

Εποπτεία της αγοράς της Ένωσης και έλεγχος των εισερχόμενων στην αγορά της Ένωσης προϊόντων

1. Ο κανονισμός (ΕΕ) 2019/1020 εφαρμόζεται στα ελαστικά που καλύπτονται από τον παρόντα κανονισμό και τις σχετικές κατ' εξουσιοδότηση πράξεις που εκδίδονται δυνάμει αυτού.
2. Η Επιτροπή ενθαρρύνει και υποστηρίζει τη συνεργασία και την ανταλλαγή πληροφοριών για την εποπτεία της αγοράς όσον αφορά τη σήμανση των ελαστικών μεταξύ των αρχών των κρατών μελών που είναι αρμόδιες για την εποπτεία της αγοράς ή είναι επιφορτισμένες με τον έλεγχο των ελαστικών που εισέρχονται στην αγορά της Ένωσης και μεταξύ των αρχών αυτών και της Επιτροπής, ιδίως με τη στενότερη συμμετοχή της ομάδας διοικητικής συνεργασίας για τη σήμανση των ελαστικών.

3. Οι εθνικές στρατηγικές εποπτείας της αγοράς των κρατών μελών που έχουν εγκριθεί βάσει του άρθρου 13 του κανονισμού (ΕΕ) 2019/1020 περιλαμβάνουν δράσεις προκειμένου να διασφαλίζεται η αποτελεσματική επιβολή του παρόντος κανονισμού.
4. Οι αρχές εποπτείας της αγοράς δύνανται να ανακτούν τις δαπάνες ελέγχου των εγγράφων και φυσικής δοκιμής των προϊόντων από τον προμηθευτή σε περιπτώσεις μη συμμόρφωσης του προμηθευτή με τον παρόντα κανονισμό ή με τις σχετικές κατ' εξουσιοδότηση πράξεις που εγκρίνονται δυνάμει αυτού.

Άρθρο 13

Κατ' εξουσιοδότηση πράξεις

1. Ανατίθεται στην Επιτροπή η εξουσία να εκδίδει κατ' εξουσιοδότηση πράξεις σύμφωνα με το άρθρο 14, προκειμένου να τροποποιεί:
 - α) το παράρτημα II όσον αφορά το περιεχόμενο και τη μορφή της σήμανσης των ελαστικών·
 - β) το παράρτημα I μέρη Δ και Ε και τα παραρτήματα II, III, IV, V, VI και VII προσαρμόζοντας τις τιμές, τις μεθόδους υπολογισμού και τις απαιτήσεις που ορίζονται σε αυτά στην τεχνολογική πρόοδο.
2. Έως ... [δύο έτη μετά την ημερομηνία έναρξης ισχύος του παρόντος κανονισμού], η Επιτροπή εκδίδει κατ' εξουσιοδότηση πράξεις, σύμφωνα με το άρθρο 14, προκειμένου να συμπληρώσει τον παρόντα κανονισμό, θεσπίζοντας νέες απαιτήσεις πληροφόρησης για τα αναγομωμένα ελαστικά στα παραρτήματα, υπό τον όρο ότι είναι διαθέσιμη μια κατάλληλη μέθοδος δοκιμής.

3. Ανατίθεται επίσης στην Επιτροπή η εξουσία να εκδίδει κατ' εξουσιοδότηση πράξεις, σύμφωνα με το άρθρο 14, για τη συμπερίληψη παραμέτρων ή απαιτήσεων πληροφοριών για την αντοχή των ελαστικών στη φθορά και το χιλιομετρικό προσδόκιμο, μόλις καταστούν διαθέσιμες για χρήση από τους ευρωπαϊκούς ή διεθνείς οργανισμούς τυποποίησης αξιόπιστες, ακριβείς και αναπαραγώγιμες μέθοδοι για τη δοκιμή και τη μέτρηση της αντοχής των ελαστικών στη φθορά και του χιλιομετρικού προσδόκιμου και εφόσον πληρούνται οι ακόλουθες προϋποθέσεις:
- α) η Επιτροπή έχει διενεργήσει ενδελεχή εκτίμηση επιπτώσεων· και
 - β) η Επιτροπή έχει πραγματοποιήσει κατάλληλη διαβούλευση με τα σχετικά ενδιαφερόμενα μέρη.
4. Όταν ενδείκνυται, κατά την εκπόνηση κατ' εξουσιοδότηση πράξεων, η Επιτροπή υποβάλλει το περιεχόμενο και τη μορφή των σημάνσεων ελαστικών στον έλεγχο αντιπροσωπευτικών ομάδων πελατών εντός της Ένωσης, ώστε να εξασφαλίσει ότι οι σημάνσεις των ελαστικών είναι σαφώς κατανοητές και δημοσιοποιεί τα αποτελέσματα.

Άρθρο 14

Άσκηση της εξουσιοδότησης

1. Ανατίθεται στην Επιτροπή η εξουσία να εκδίδει κατ' εξουσιοδότηση πράξεις υπό τους όρους του παρόντος άρθρου.

2. Η προβλεπόμενη στο άρθρο 13 εξουσία έκδοσης κατ' εξουσιοδότηση πράξεων ανατίθεται στην Επιτροπή για περίοδο πέντε ετών από ... [η ημερομηνία έναρξης ισχύος του παρόντος κανονισμού]. Η Επιτροπή υποβάλλει έκθεση σχετικά με τις εξουσίες που της έχουν ανατεθεί το αργότερο εννέα μήνες πριν από τη λήξη της περιόδου των πέντε-ετών. Η εξουσιοδότηση ανανεώνεται σιωπηρά για περιόδους ίδιας διάρκειας, εκτός αν το Ευρωπαϊκό Κοινοβούλιο ή το Συμβούλιο προβάλουν αντιρρήσεις το αργότερο εντός τριών μηνών πριν από τη λήξη της κάθε περιόδου.
3. Η εξουσιοδότηση που προβλέπεται στο άρθρο 13 μπορεί να ανακληθεί ανά πάσα στιγμή από το Ευρωπαϊκό Κοινοβούλιο ή το Συμβούλιο. Η απόφαση ανάκλησης περατώνει την εξουσιοδότηση που προσδιορίζεται στην εν λόγω απόφαση. Αρχίζει να ισχύει την επομένη της δημοσίευσης της απόφασης στην *Επίσημη Εφημερίδα της Ευρωπαϊκής Ένωσης* ή σε μεταγενέστερη ημερομηνία που ορίζεται σε αυτή. Δεν θίγει το κύρος των κατ' εξουσιοδότηση πράξεων που ισχύουν ήδη.
4. Πριν από την έκδοση μιας κατ' εξουσιοδότηση πράξης, η Επιτροπή διεξάγει διαβουλεύσεις με εμπειρογνώμονες που ορίζουν τα κράτη μέλη σύμφωνα με τις αρχές της διοργανικής συμφωνίας της 13ης Απριλίου 2016 για τη βελτίωση του νομοθετικού έργου.
5. Μόλις εκδώσει κατ' εξουσιοδότηση πράξη, η Επιτροπή την κοινοποιεί ταυτόχρονα στο Ευρωπαϊκό Κοινοβούλιο και το Συμβούλιο.

6. Η κατ' εξουσιοδότηση πράξη που εκδίδεται δυνάμει του άρθρου 13 τίθεται σε ισχύ εφόσον δεν έχει διατυπωθεί αντίρρηση από το Ευρωπαϊκό Κοινοβούλιο ή το Συμβούλιο εντός δύο μηνών από την ημέρα που η πράξη κοινοποιείται στο Ευρωπαϊκό Κοινοβούλιο και στο Συμβούλιο ή αν, πριν λήξει αυτή η περίοδος, το Ευρωπαϊκό Κοινοβούλιο και το Συμβούλιο ενημερώσουν αμφότερα την Επιτροπή ότι δεν θα προβάλουν αντιρρήσεις. Η προθεσμία αυτή παρατείνεται κατά δύο μήνες κατόπιν πρωτοβουλίας του Ευρωπαϊκού Κοινοβουλίου ή του Συμβουλίου.

Άρθρο 15

Αξιολόγηση και υποβολή εκθέσεων

Έως την 1η Ιουνίου 2025 η Επιτροπή διενεργεί αξιολόγηση του παρόντος κανονισμού και υποβάλλει έκθεση στο Ευρωπαϊκό Κοινοβούλιο, το Συμβούλιο και την Ευρωπαϊκή Οικονομική και Κοινωνική Επιτροπή.

Στην εν λόγω έκθεση αξιολογείται πόσο αποτελεσματικά ο κανονισμός και οι κατ' εξουσιοδότηση πράξεις που εκδίδονται δυνάμει αυτού έχουν ωθήσει τους τελικούς χρήστες να επιλέγουν ελαστικά υψηλότερων επιδόσεων, λαμβανομένης υπόψη της επίπτωσης του παρόντος κανονισμού και των κατ' εξουσιοδότηση πράξεων που εγκρίνονται δυνάμει αυτού στις επιχειρήσεις, στην κατανάλωση καυσίμων, στην ασφάλεια, στις εκπομπές αερίων του θερμοκηπίου, στην ευαισθητοποίηση των καταναλωτών και στις δραστηριότητες εποπτείας της αγοράς. Η έκθεση εκτιμά επίσης το κόστος και τα οφέλη της υποχρεωτικής ανεξάρτητης επαλήθευσης από τρίτους των πληροφοριών που παρέχονται στη σήμανση των ελαστικών, λαμβάνοντας υπόψη την πείρα που αποκτήθηκε από το ευρύτερο πλαίσιο που παρέχει ο κανονισμός (ΕΚ) αριθ. 661/2009.

Άρθρο 16

Τροποποίηση του κανονισμού (ΕΕ) 2017/1369

Στο άρθρο 12 παράγραφος 2 του κανονισμού (ΕΕ) 2017/1369, το στοιχείο α) αντικαθίσταται από το ακόλουθο κείμενο:

- «α) στήριξη των αρχών εποπτείας της αγοράς κατά την εκτέλεση των καθηκόντων τους βάσει του παρόντος κανονισμού και των οικείων κατ' εξουσιοδότηση πράξεων, περιλαμβανομένης της επιβολής αυτών, και βάσει του κανονισμού (ΕΕ) .../...⁺ του Ευρωπαϊκού Κοινοβουλίου και του Συμβουλίου*.

* Κανονισμός (ΕΕ) .../... του Ευρωπαϊκού Κοινοβουλίου και του Συμβουλίου, της ..., σχετικά με τη σήμανση των ελαστικών επισώτρων αναφορικά με την εξοικονόμηση καυσίμου και άλλες παραμέτρους, την τροποποίηση του κανονισμού (ΕΕ) 2017/1369 και την κατάργηση του κανονισμού (ΕΚ) αριθ. 1222/2009 (ΕΕ L ...).».

Άρθρο 17

Κατάργηση του κανονισμού (ΕΚ) αριθ. 1222/2009

Ο κανονισμός (ΕΚ) αριθ. 1222/2009 καταργείται με ισχύ από την 1η Μαΐου 2021.

Οι παραπομπές στον καταργούμενο κανονισμό νοούνται ως παραπομπές στον παρόντα κανονισμό και διαβάζονται σύμφωνα με τον πίνακα αντιστοιχίας του παραρτήματος VIII του παρόντος κανονισμού.

⁺ ΕΕ: Να προστεθεί στο κείμενο ο αριθμός του κανονισμού που περιλαμβάνεται στο έγγραφο ST 14649/19 (2018/0148(COD)) και να συμπληρωθούν ο αριθμός, η ημερομηνία, ο τίτλος και τα στοιχεία ΕΕ του εν λόγω κανονισμού στην υποσημείωση.

Άρθρο 18
Έναρξη ισχύος

Ο παρών κανονισμός αρχίζει να ισχύει την εικοστή ημέρα από τη δημοσίευσή του στην *Επίσημη Εφημερίδα της Ευρωπαϊκής Ένωσης*.

Εφαρμόζεται από την 1η Μαΐου 2021.

Ο παρών κανονισμός είναι δεσμευτικός ως προς όλα τα μέρη του και ισχύει άμεσα σε κάθε κράτος μέλος.

...

Για το Ευρωπαϊκό Κοινοβούλιο
Ο Πρόεδρος

Για το Συμβούλιο
Ο Πρόεδρος

ΠΑΡΑΡΤΗΜΑ Ι

Δοκιμή, διαβάθμιση και μέτρηση των παραμέτρων των ελαστικών

Μέρος Α: Κατηγορίες ως προς την εξοικονόμηση καυσίμου και συντελεστής αντίστασης κύλισης

Η κατηγορία ως προς την εξοικονόμηση καυσίμου καθορίζεται και αναγράφεται στη σήμανση του ελαστικού βάσει του συντελεστή αντίστασης κύλισης (*RRC* σε N/kN) σύμφωνα με την κλίμακα «Α» έως «Ε» που καθορίζεται στον πίνακα παρακάτω και μετράται σύμφωνα με το παράρτημα 6 του κανονισμού αριθ. 117 της ΟΕΕ/ΗΕ και ευθυγραμμίζεται σύμφωνα με τη διαδικασία ευθυγράμμισης των εργαστηρίων που ορίζεται στο παράρτημα V.

Εάν ένας τύπος ελαστικού ανήκει σε περισσότερες της μιας κατηγορίες ελαστικών (π.χ. C1 και C2), η κλίμακα διαβάθμισης που χρησιμοποιείται για τον προσδιορισμό της κατηγορίας ως προς την εξοικονόμηση καυσίμου του εν λόγω τύπου ελαστικού είναι αυτή που εφαρμόζεται στην υψηλότερη κατηγορία ελαστικού (π.χ. C2, όχι C1).

	Ελαστικά κατηγορίας C1	Ελαστικά κατηγορίας C2	Ελαστικά κατηγορίας C3
Κατηγορία ως προς την εξοικονόμηση καυσίμου	RRC σε N/kN	RRC N/kN	RRC σε N/kN
A	$RRC \leq 6,5$	$RRC \leq 5,5$	$RRC \leq 4,0$
B	$6,6 \leq RRC \leq 7,7$	$5,6 \leq RRC \leq 6,7$	$4,1 \leq RRC \leq 5,0$
C	$7,8 \leq RRC \leq 9,0$	$6,8 \leq RRC \leq 8,0$	$5,1 \leq RRC \leq 6,0$
D	$9,1 \leq RRC \leq 10,5$	$8,1 \leq RRC \leq 9,0$	$6,1 \leq RRC \leq 7,0$
E	$RRC \geq 10,6$	$RRC \geq 9,1$	$RRC \geq 7,1$

Μέρος Β: Κατηγορίες ως προς την πρόσφυση σε υγρό οδόστρωμα

1. Η κατηγορία ως προς την πρόσφυση σε υγρό οδόστρωμα προσδιορίζεται και αναγράφεται στη σήμανση των ελαστικών βάσει του δείκτη πρόσφυσης σε υγρό οδόστρωμα (G) σύμφωνα με την κλίμακα «Α» έως «Ε» που καθορίζεται στον κατωτέρω πίνακα και υπολογίζεται σύμφωνα με το σημείο 2, και μετράται σύμφωνα με το παράρτημα 5 του κανονισμού αριθ. 117 της ΟΕΕ/ΟΗΕ.
2. Υπολογισμός του δείκτη πρόσφυσης σε υγρό οδόστρωμα (G)

$$G = G(T) - 0,03$$

όπου:

$G(T)$ = δείκτης πρόσφυσης σε υγρό οδόστρωμα του υπό δοκιμή ελαστικού όπως μετράται σε έναν κύκλο δοκιμής

	Ελαστικά κατηγορίας C1	Ελαστικά κατηγορίας C2	Ελαστικά κατηγορίας C3
Κατηγορία ως προς την πρόσφυση σε υγρό οδόστρωμα	G	G	G
A	$1,55 \leq G$	$1,40 \leq G$	$1,25 \leq G$
B	$1,40 \leq G \leq 1,54$	$1,25 \leq G \leq 1,39$	$1,10 \leq G \leq 1,24$
C	$1,25 \leq G \leq 1,39$	$1,10 \leq G \leq 1,24$	$0,95 \leq G \leq 1,09$
D	$1,10 \leq G \leq 1,24$	$0,95 \leq G \leq 1,09$	$0,80 \leq G \leq 0,94$
E	$G \leq 1,09$	$G \leq 0,94$	$G \leq 0,79$

Μέρος Γ: Κατηγορίες και μετρούμενη τιμή εξωτερικού θορύβου κύλισης

Η μετρούμενη τιμή εξωτερικού θορύβου κύλισης (N, σε db(A)) δηλώνεται σε decibel και υπολογίζεται σύμφωνα με το παράρτημα 3 του κανονισμού αριθ. 117 της ΟΕΕ/ΗΕ.

Η κατηγορία εξωτερικού θορύβου κύλισης καθορίζεται και αναγράφεται στη σήμανση των ελαστικών βάσει των οριακών τιμών (LV) που προβλέπονται στο μέρος Γ του παραρτήματος II του κανονισμού (ΕΚ) αριθ. 661/2009 ως εξής:

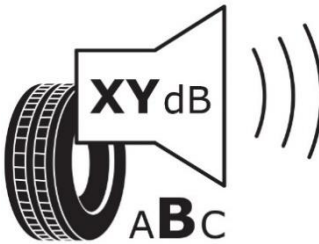
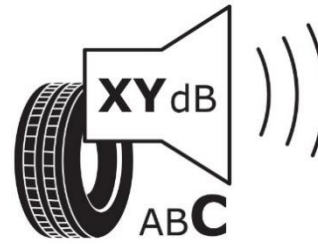
$N \leq LV - 3$	$LV - 3 < N \leq LV$	$N > LV$
		

Μέρος Δ: Πρόσφυση στο χιόνι

Οι επιδόσεις πρόσφυσης στο χιόνι υποβάλλονται σε δοκιμή σύμφωνα με το παράρτημα 7 του κανονισμού αριθ. 117 της ΟΕΕ/ΗΕ.

Τα ελαστικά που ικανοποιούν τις ελάχιστες τιμές του δείκτη πρόσφυσης στο χιόνι οι οποίες περιγράφονται στον κανονισμό αριθ. 117 της ΟΕΕ/ΗΕ κατατάσσονται ως ελαστικά για χρήση σε συνθήκες έντονης χιονόπτωσης και στη σήμανση των ελαστικών περιλαμβάνεται το παρακάτω εικονόγραμμα.



Μέρος Ε: Πρόσφυση στον πάγο

Οι επιδόσεις πρόσφυσης στον πάγο υποβάλλονται σε δοκιμή σύμφωνα με αξιόπιστες, ακριβείς και αναπαραγώγιμες μεθόδους, συμπεριλαμβανομένων, κατά περίπτωση, διεθνών προτύπων, που λαμβάνουν υπόψη τη γενικώς αναγνωρισμένη εξέλιξη της τεχνολογίας.

Η σήμανση των ελαστικών τα οποία ικανοποιούν τις σχετικές ελάχιστες τιμές του δείκτη πρόσφυσης στον πάγο περιλαμβάνουν το παρακάτω εικονόγραμμα.

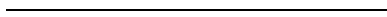

ΠΑΡΑΡΤΗΜΑ ΙΙ

Περιεχόμενο και μορφή της σήμανσης των ελαστικών

1. Περιεχόμενο της σήμανσης των ελαστικών
 - 1.1. Πληροφορίες που πρέπει να περιλαμβάνονται στο άνω μέρος της σήμανσης των ελαστικών:

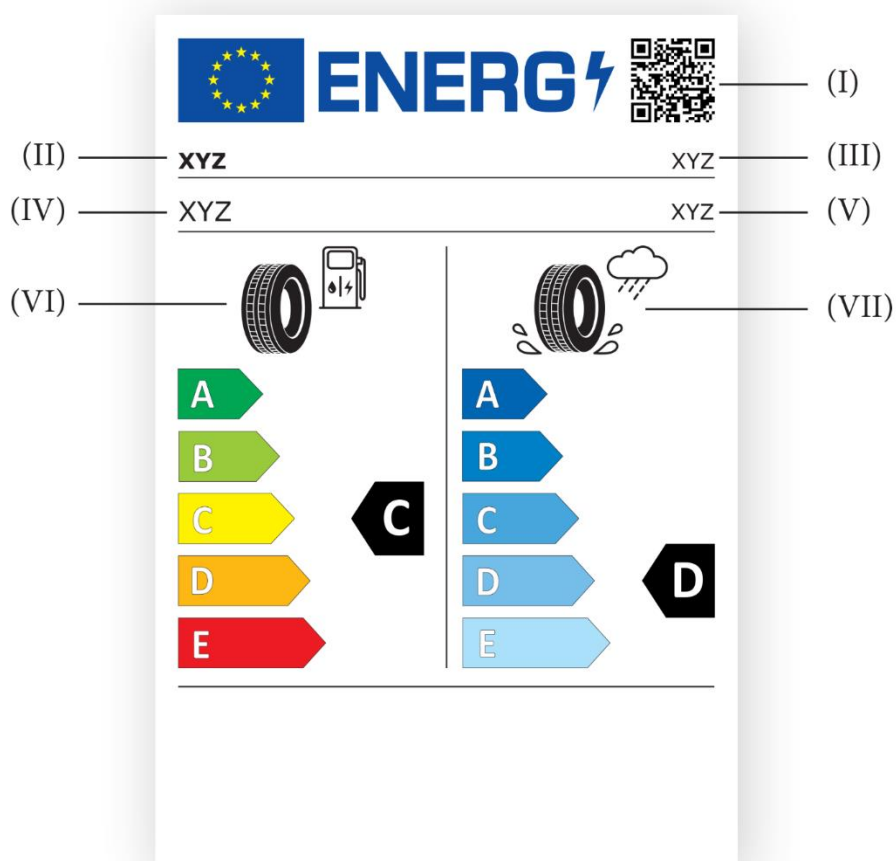

- I. κωδικός QR·
- II. εμπορική επωνυμία ή εμπορικό σήμα του προμηθευτή·
- III. αναγνωριστικό τύπου ελαστικού·
- IV. χαρακτηρισμός μεγέθους ελαστικού, δείκτης ικανότητας φόρτωσης και σύμβολο της κατηγορίας ταχύτητας, όπως αναφέρεται στον κανονισμό αριθ. 30 της Οικονομικής Επιτροπής των Ηνωμένων Εθνών για την Ευρώπη (ΟΗΕ/ΕΕ)¹, στην επικαιροποιημένη έκδοσή του που εφαρμόζεται στην Ένωση (κανονισμός αριθ. 30 ΟΗΕ/ΕΕ) και στον κανονισμό αριθ. 54 της Οικονομικής Επιτροπής των Ηνωμένων Εθνών για την Ευρώπη (ΟΗΕ/ΕΕ)² στην επικαιροποιημένη έκδοσή του που εφαρμόζεται στην Ένωση (κανονισμός αριθ. 54 ΟΗΕ/ΕΕ) για ελαστικά κατηγορίας C1, C2 και C3, όπως εφαρμόζεται·
- V. κατηγορία ελαστικού: C1, C2 ή C3·
- VI. εικονόγραμμα, κλίμακα και κατηγορία επιδόσεων εξοικονόμησης καυσίμου·
- VII. εικονόγραμμα, κλίμακα και κατηγορία επιδόσεων πρόσφυσης σε υγρό οδόστρωμα.

¹ Κανονισμός αριθ. 30 της Οικονομικής Επιτροπής των Ηνωμένων Εθνών για την Ευρώπη (ΟΗΕ/ΕΕ) — Ενιαίες διατάξεις σχετικά με την έγκριση ελαστικών με αέρα για μηχανοκίνητα οχήματα και τα ρυμουλκούμενά τους ((ΕΕ L 201 της 30.7.2008, σ. 70).

² Κανονισμός αριθ. 54 της Οικονομικής Επιτροπής των Ηνωμένων Εθνών για την Ευρώπη (ΟΗΕ/ΕΕ) — Ενιαίες διατάξεις σχετικά με την έγκριση πνευματικών ελαστικών επισώτρων για επαγγελματικά οχήματα και τα ρυμουλκούμενά τους (ΕΕ L 183 της 11.7.2008, σ. 41).

- 1.2. Πληροφορίες που πρέπει να περιλαμβάνονται στο κάτω μέρος της σήμανσης των ελαστικών για όλα τα ελαστικά, εκτός εκείνων που ικανοποιούν τις ελάχιστες τιμές του δείκτη πρόσφυσης στο χιόνι που καθορίζονται στον κανονισμό αριθ. 117 της ΟΕΕ/ΗΕ ή τις σχετικές ελάχιστες τιμές του δείκτη πρόσφυσης στον πάγο, ή και τις δύο:

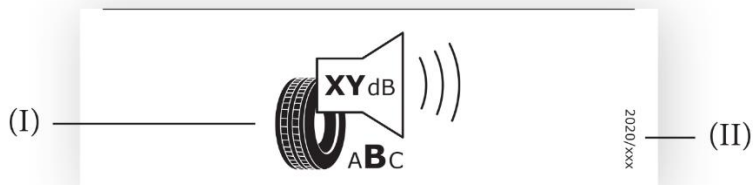

- I. εικονόγραμμα εξωτερικού θορύβου κύλισης, τιμή (εκφρασμένη σε dB(A) και στρογγυλοποιημένη στον πλησιέστερο ακέραιο) και κατηγορία επιδόσεων·
- II. ο αριθμός σειράς του παρόντος κανονισμού: «2020/XXX»⁺.

⁺ ΕΕ: να προστεθεί ο αριθμός σειράς του παρόντος κανονισμού σε αυτό το σημείο και στην κάτω δεξιά γωνία της σήμανσης του ελαστικού.

- 1.3. Πληροφορίες που πρέπει να περιλαμβάνονται στο κάτω μέρος της σήμανσης των ελαστικών για τα ελαστικά που ικανοποιούν τις ελάχιστες τιμές του δείκτη πρόσφυσης στο χιόνι που καθορίζονται στον κανονισμό αριθ. 117 της ΟΕΕ/ΗΕ:

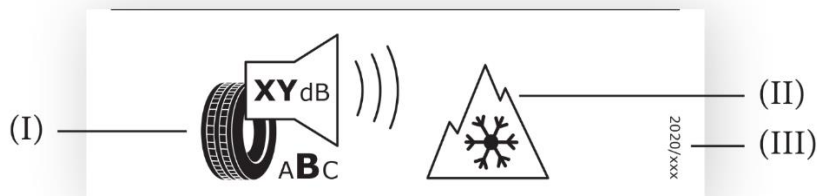

- I. εικονόγραμμα εξωτερικού θορύβου κύλισης, τιμή (εκφρασμένη σε dB(A) και στρογγυλοποιημένη στον πλησιέστερο ακέραιο) και κατηγορία επιδόσεων·
- II. εικονόγραμμα πρόσφυσης στο χιόνι·
- III. ο αριθμός σειράς του παρόντος κανονισμού: «2020/XXX»⁺.

⁺ ΕΕ: να προστεθεί ο αριθμός σειράς του παρόντος κανονισμού σε αυτό το σημείο και στην κάτω δεξιά γωνία της σήμανσης του ελαστικού.

- 1.4. Πληροφορίες που πρέπει να περιλαμβάνονται στο κάτω μέρος της σήμανσης του ελαστικού για τα ελαστικά που ικανοποιούν τις σχετικές ελάχιστες τιμές του δείκτη πρόσφυσης στον πάγο:

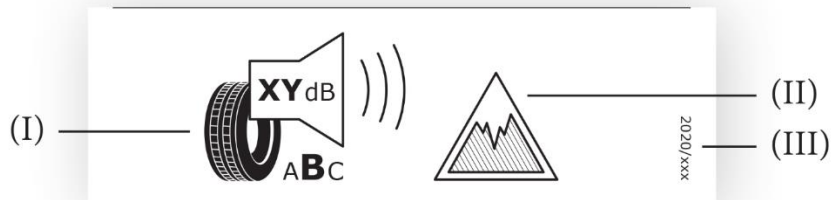

- I. εικονόγραμμα εξωτερικού θορύβου κύλισης, τιμή (εκφρασμένη σε dB(A) και στρογγυλοποιημένη στον πλησιέστερο ακέραιο) και κατηγορία επιδόσεων·
- II. εικονόγραμμα πρόσφυσης στον πάγο·
- III. ο αριθμός σειράς του παρόντος κανονισμού: «2020/XXX»⁺.

⁺ ΕΕ: να προστεθεί ο αριθμός σειράς του παρόντος κανονισμού σε αυτό το σημείο και στην κάτω δεξιά γωνία της σήμανσης του ελαστικού.

- 1.5. Πληροφορίες που πρέπει να περιλαμβάνονται στο κάτω μέρος της σήμανσης των ελαστικών για τα ελαστικά που ικανοποιούν τόσο τις σχετικές ελάχιστες τιμές του δείκτη πρόσφυσης στο χιόνι που καθορίζονται στον κανονισμό αριθ. 117 της ΟΕΕ/ΗΕ όσο και τις ελάχιστες τιμές του δείκτη πρόσφυσης στον πάγο:

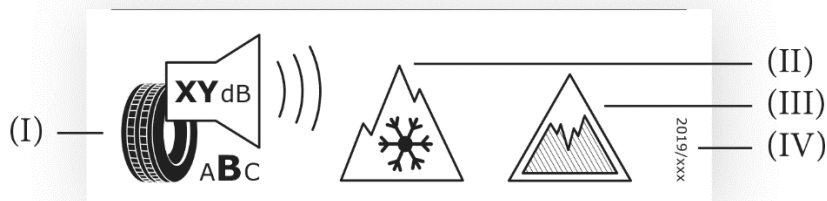

- I. εικονόγραμμα εξωτερικού θορύβου κύλισης, τιμή (εκφρασμένη ως dB(A) re 1 pW και στρογγυλοποιημένη στον πλησιέστερο ακέραιο) και κατηγορία επιδόσεων·
- II. εικονόγραμμα πρόσφυσης στο χιόνι·
- III. εικονόγραμμα πρόσφυσης στον πάγο·
- III. ο αριθμός σειράς του παρόντος κανονισμού: «2020/XXX»⁺.

⁺ ΕΕ: να προστεθεί ο αριθμός σειράς του παρόντος κανονισμού σε αυτό το σημείο και στην κάτω δεξιά γωνία της σήμανσης του ελαστικού.

2. Μορφή της σήμανσης του ελαστικού

2.1. Μορφή του άνω μέρους της σήμανσης του ελαστικού:

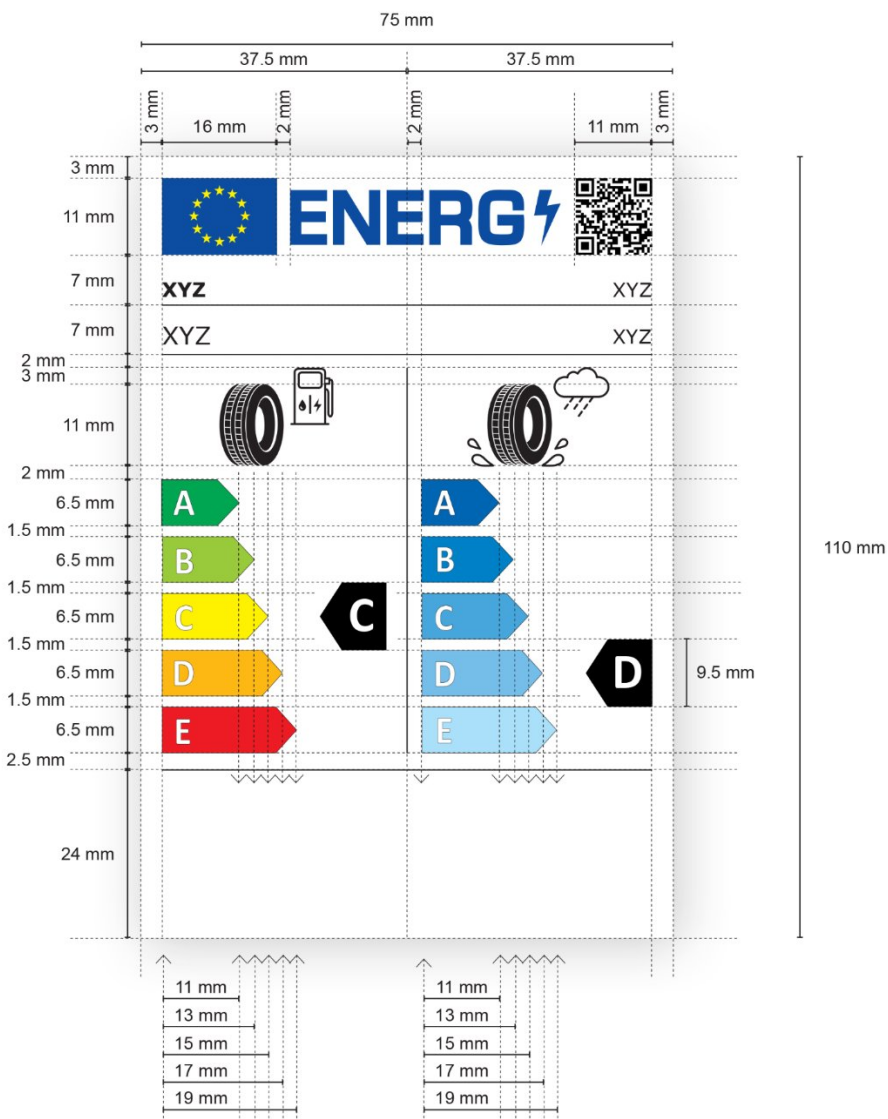

2.1.1. Μορφή του κάτω μέρους της σήμανσης του ελαστικού για όλα τα ελαστικά, εκτός εκείνων που ικανοποιούν τις ελάχιστες τιμές του δείκτη πρόσφυσης στο χιόνι που καθορίζονται στον κανονισμό αριθ. 117 της ΟΕΕ/ΗΕ ή τις σχετικές ελάχιστες τιμές του δείκτη πρόσφυσης στον πάγο, ή και τις δύο:

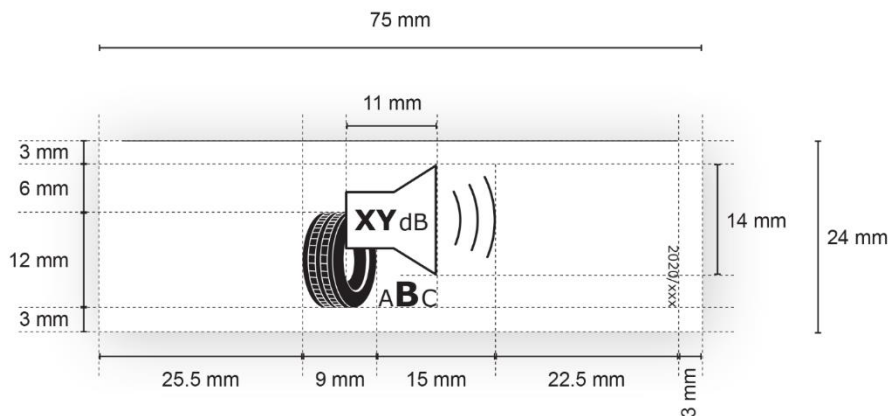

2.1.2. Μορφή του κάτω μέρους της σήμανσης του ελαστικού για τα ελαστικά που ικανοποιούν τις ελάχιστες τιμές του δείκτη πρόσφυσης στο χιόνι που καθορίζονται στον κανονισμό αριθ. 117 της ΟΕΕ/ΗΕ:

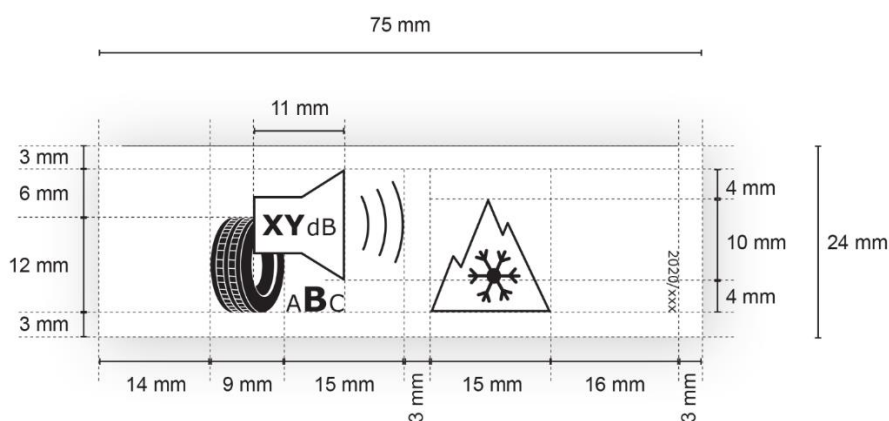

2.1.3. Μορφή του κάτω μέρους της σήμανσης του ελαστικού για ελαστικά που ικανοποιούν τις ελάχιστες τιμές του δείκτη πρόσφυσης στον πάγο:

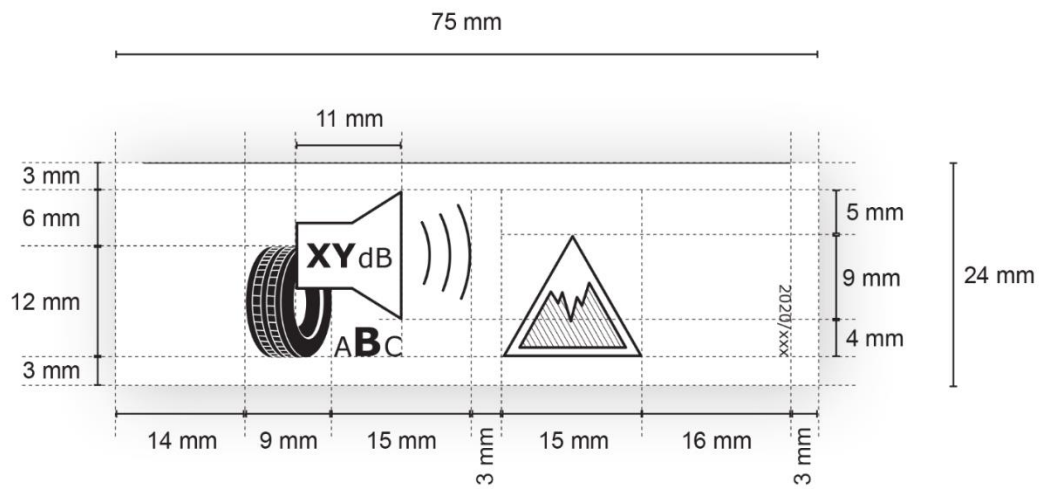

2.1.4. Μορφή του κάτω μέρους της σήμανσης του ελαστικού για τα ελαστικά που ικανοποιούν τόσο τις σχετικές ελάχιστες τιμές του δείκτη πρόσφυσης στο χιόνι που καθορίζονται στον κανονισμό αριθ. 117 της ΟΕΕ/ΗΕ όσο και τις ελάχιστες τιμές του δείκτη πρόσφυσης στον πάγο:

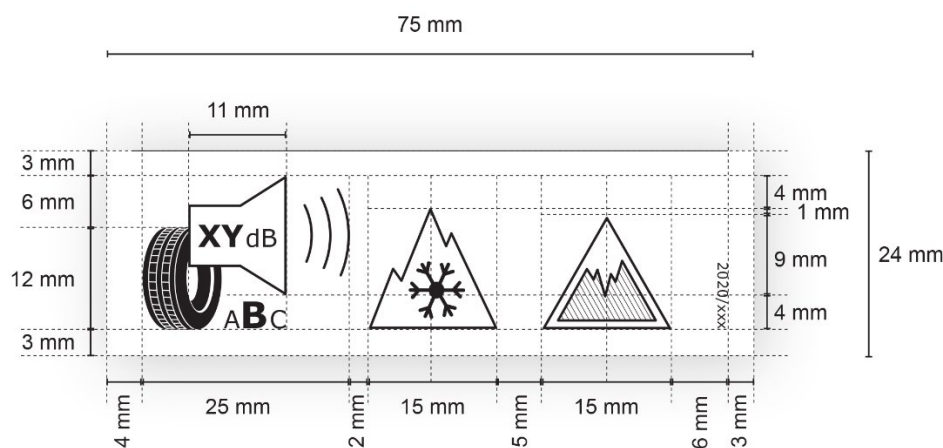

2.2. Για τους σκοπούς του σημείου 2.1:

- α) Ελάχιστο μέγεθος σήμανσης ελαστικού: πλάτος 75 mm και ύψος 110 mm. Εάν η σήμανση του ελαστικού τυπώνεται σε μεγαλύτερες διαστάσεις, το περιεχόμενό της παραμένει εντούτοις ανάλογο των ως άνω προδιαγραφών·
- β) Φόντο της σήμανσης του ελαστικού: 100 % λευκό·
- γ) Γραμματοσειρές: Verdana και Calibri·
- δ) Διαστάσεις και προδιαγραφές των στοιχείων που αποτελούν το σήμα του ελαστικού: όπως αναφέρεται ανωτέρω·

- ε) Οι κώδικες χρωμάτων, που χρησιμοποιούν τα χρώματα CMYK (κυανό, ματζέντα, κίτρινο και μαύρο), πληρούν όλες τις ακόλουθες απαιτήσεις:
- τα χρώματα του λογότυπου της ΕΕ έχουν ως εξής:
 - φόντο: 100,80,0,0·
 - αστέρια: 0,0,100,0·
 - χρώμα λογοτύπου κεφαλίδας «ενέργεια»: 100,80,0,0·
 - κωδικός QR: 100 % μαύρο·
 - εμπορική επωνυμία ή εμπορικό σήμα του προμηθευτή: 100 % μαύρο, με έντονη γραμματοσειρά Verdana 7 pt·
 - αναγνωριστικό τύπου ελαστικού: 100 % μαύρο, με κανονική γραμματοσειρά Verdana 7 pt·
 - χαρακτηρισμός μεγέθους ελαστικού, δείκτης ικανότητας φόρτωσης και σύμβολο της κατηγορίας ταχύτητας: 100 % μαύρο, με κανονική γραμματοσειρά Verdana 10 pt·
 - κατηγορία ελαστικού: 100 % μαύρο, με κανονική γραμματοσειρά Verdana 7 pt, ευθυγράμμιση στα δεξιά·

- γράμματα της κλίμακας εξοικονόμησης καυσίμου και της κλίμακας πρόσφυσης σε υγρό οδόστρωμα: 100 % λευκό, με έντονη γραμματοσειρά Calibri 19 pt· τα γράμματα στοιχίζονται στο κέντρο, σε άξονα με απόσταση 4,5 mm από την αριστερή πλευρά των βελών·
- Οι κώδικες χρωμάτων CMYK των βελών για την κλίμακα εξοικονόμησης καυσίμου από το Α έως το Ε έχουν ως εξής:
 - Κατηγορία Α: 100,0,100,0·
 - Κατηγορία Β: 45,0,100,0·
 - Κατηγορία Γ: 0,0,100,0·
 - Κατηγορία Δ: 0,30,100,0·
 - Κατηγορία Ε: 0,100,100,0·
- Οι κώδικες χρωμάτων CMYK των βελών για την κλίμακα πρόσφυσης σε υγρό οδόστρωμα από το Α έως το Ε έχουν ως εξής:
 - Α: 100,60,0,0·
 - Β: 90,40,0,0·
 - C: 65,20,0,0·
 - D: 50,10,0,0·
 - Ε: 30,0,0,0·

- εσωτερικές διαχωριστικές γραμμές: πάχος 0,5 pts, χρώμα 100 % μαύρο·
- γράμμα της κατηγορίας ως προς την εξοικονόμηση καυσίμου: 100 % λευκό, με έντονη γραμματοσειρά Calibri 33 pt. Τα βέλη της κατηγορίας ως προς την εξοικονόμηση καυσίμου και πρόσφυσης σε υγρό οδόστρωμα και τα αντίστοιχα βέλη της κλίμακας Α έως Ε τοποθετούνται κατά τρόπο ώστε να ευθυγραμμίζονται οι κορυφές τους. Το γράμμα στο βέλος της κατηγορίας ως προς την εξοικονόμηση καυσίμου και της κατηγορίας πρόσφυσης σε υγρό οδόστρωμα τοποθετείται στο κέντρο του ορθογώνιου τμήματος του βέλους, το οποίο είναι 100 % μαύρο·
- εικονόγραμμα εξοικονόμησης καυσίμου: πλάτος: 16 mm, ύψος: 14 mm, πάχος: 1 pts, χρώμα: 100 % μαύρο
- εικονόγραμμα πρόσφυσης σε υγρό οδόστρωμα: πλάτος: 20 mm, ύψος: 14 mm, πάχος: 1 pts, χρώμα: 100 % μαύρο
- εικονόγραμμα εξωτερικού θορύβου κύλισης: πλάτος: 24 mm, ύψος: 184 mm, πάχος: 1 pts, χρώμα: 100 % μαύρο. Αριθμός ντεσιμπέλ στο μεγάφωνο με έντονη γραμματοσειρά Verdana 12 pt, η μονάδα «dB» σε κανονική γραμματοσειρά 9 pt· οι κατηγορίες εξωτερικού θορύβου κύλισης (Α έως C) με κεντρική στοίχιση κάτω από το εικονόγραμμα, με το γράμμα της ισχύουσας κατηγορίας εξωτερικού θορύβου κύλισης σε έντονη γραμματοσειρά Verdana 16 pt και τα άλλα γράμματα των κατηγοριών εξωτερικού θορύβου κύλισης με κανονική γραμματοσειρά Verdana 10 pt·

- εικονόγραμμα πρόσφυσης στο χιόνι: πλάτος: 15 mm, ύψος: 13 mm, πάχος: 1 pts, χρώμα: 100 % μαύρο·
 - εικονόγραμμα πρόσφυσης στον πάγο: πλάτος: 15 mm, ύψος: 13 mm, πάχος: 1 pts, πάχος πλάγιων καθέτων: 0,5 pts, χρώμα: 100 % μαύρο·
 - ο αριθμός του κανονισμού αναγράφεται σε κανονική γραμματοσειρά Verdana 6 pt, χρώμα 100 % μαύρο.
-

ΠΑΡΑΡΤΗΜΑ ΙΙΙ

Δελτίο πληροφοριών προϊόντος

Οι πληροφορίες στο δελτίο πληροφοριών προϊόντος των ελαστικών περιλαμβάνονται στο διαφημιστικό φυλλάδιο ή άλλο κείμενο που παρέχεται με το ελαστικό και περιλαμβάνει τα εξής:

- α) την εμπορική επωνυμία ή το εμπορικό σήμα του προμηθευτή ή του κατασκευαστή εάν δεν είναι ο ίδιος με τον προμηθευτή·
- β) το αναγνωριστικό τύπου ελαστικού·
- γ) τον χαρακτηρισμό μεγέθους ελαστικού, τον δείκτη ικανότητας φόρτωσης και το σύμβολο της κατηγορίας ταχύτητας, όπως αναφέρεται στον κανονισμό αριθ. 30 της ΟΗΕ/ΕΕ ή στον κανονισμό αριθ. 54 της ΟΗΕ/ΕΕ για ελαστικά κατηγορίας C1, C2 και C3, όπως εφαρμόζεται·
- δ) την κατηγορία ως προς την εξοικονόμηση καυσίμου του ελαστικού σύμφωνα με το παράρτημα Ι·
- ε) την κατηγορία ως προς την πρόσφυση του ελαστικού σε υγρό οδόστρωμα σύμφωνα με το παράρτημα Ι·
- στ) την κατηγορία εξωτερικού θορύβου κύλισης και την τιμή σε decibel σύμφωνα με το παράρτημα Ι·
- ζ) ένδειξη για το αν πρόκειται για ελαστικό για χρήση σε συνθήκες έντονης χιονόπτωσης·

- η) ένδειξη για το αν πρόκειται για ελαστικό πρόσφυσης στον πάγο·
 - θ) την ημερομηνία έναρξης της παραγωγής του τύπου ελαστικού (δύο ψηφία για την εβδομάδα και δύο ψηφία για το έτος)·
 - ι) την ημερομηνία λήξης της παραγωγής του τύπου ελαστικού, μόλις γίνει γνωστή (δύο ψηφία για την εβδομάδα και δύο ψηφία για το έτος).
-

ΠΑΡΑΡΤΗΜΑ IV

Πληροφορίες που παρέχονται στο τεχνικό διαφημιστικό υλικό

1. Οι πληροφορίες για τα ελαστικά που περιλαμβάνονται στο τεχνικό διαφημιστικό υλικό παρέχονται στην ακόλουθη σειρά:
 - α) κατηγορία ως προς την εξοικονόμηση καυσίμου (γράμμα «Α» έως «Ε»)
 - β) κατηγορία ως προς την πρόσφυση σε υγρό οδόστρωμα (γράμμα «Α» έως «Ε»)
 - γ) κατηγορία και μετρούμενη τιμή εξωτερικού θορύβου κύλισης (σε dB)
 - δ) ένδειξη για το αν το ελαστικό είναι ελαστικό για χρήση σε σοβαρές συνθήκες χιονιού
 - ε) ένδειξη για το αν το ελαστικό είναι ελαστικό πρόσφυσης στον πάγο.

2. Οι πληροφορίες που αναφέρονται στο σημείο 1 πληρούν τις ακόλουθες απαιτήσεις:
 - α) είναι ευανάγνωστες
 - β) είναι εύληπτες
 - γ) εάν εντός της ίδιας οικογένειας ελαστικών οι τύποι των ελαστικών διαβαθμίζονται διαφορετικά ανάλογα με τις διαστάσεις ή άλλα χαρακτηριστικά, δηλώνεται το εύρος μεταξύ των τύπων ελαστικού με τις χαμηλότερες και τις υψηλότερες επιδόσεις.

3. Οι προμηθευτές παρέχουν επίσης στον ιστότοπό τους:
- α) σύνδεσμο με τη σχετική ιστοσελίδα της Επιτροπής που είναι αφιερωμένη στον παρόντα κανονισμό·
 - β) επεξήγηση του εικονογράμματος που τυπώνεται στη σήμανση του ελαστικού·
 - γ) δήλωση που επισημαίνει το γεγονός ότι η πραγματική εξοικονόμηση καυσίμου και η οδική ασφάλεια εξαρτώνται σε μεγάλο βαθμό από τη συμπεριφορά των οδηγών, και ειδικότερα τα ακόλουθα:
 - ότι η οικολογική οδήγηση μπορεί να μειώσει σημαντικά την κατανάλωση καυσίμου·
 - ότι πρέπει να ελέγχεται τακτικά η πίεση των ελαστικών για τη βελτιστοποίηση της εξοικονόμησης καυσίμου και της πρόσφυσης σε υγρό οδόστρωμα·
 - ότι η απόσταση ακινητοποίησης πρέπει πάντοτε να τηρείται.
4. Οι προμηθευτές και οι διανομείς παρέχουν επίσης, όπου αρμόζει, στον ιστότοπό τους δήλωση που επισημαίνει το γεγονός ότι τα ελαστικά πρόσφυσης στον πάγο είναι ειδικά σχεδιασμένα για επιφάνειες οδοστρώματος καλυμμένες με πάγο και συμπαγές χιόνι, και θα πρέπει να χρησιμοποιούνται μόνο σε ιδιαίτερα αντίξοες κλιματικές συνθήκες (π.χ. ψυχρές θερμοκρασίες), και ότι η χρήση τους σε λιγότερο αντίξοες κλιματικές συνθήκες (π.χ. συνθήκες υγρασίας ή υψηλότερες θερμοκρασίες) θα μπορούσε να οδηγήσει σε μη βέλτιστες επιδόσεις, ιδίως σε ό,τι αφορά την πρόσφυση σε υγρό οδόστρωμα, τον χειρισμό και τη φθορά.
-

ΠΑΡΑΡΤΗΜΑ V

Διαδικασία ευθυγράμμισης εργαστηρίων για τη μέτρηση της αντίστασης κύλισης

1. Ορισμοί

Για τους σκοπούς της διαδικασίας ευθυγράμμισης των εργαστηρίων για τη μέτρηση της αντίστασης κύλισης, ισχύουν οι ακόλουθοι ορισμοί:

- 1) «εργαστήριο αναφοράς»: εργαστήριο το οποίο αποτελεί μέρος δικτύου εργαστηρίων τα στοιχεία των οποίων έχουν δημοσιευθεί στην *Επίσημη Εφημερίδα της Ευρωπαϊκής Ένωσης* για τους σκοπούς της διαδικασίας ευθυγράμμισης των εργαστηρίων, και το οποίο είναι σε θέση να επιτύχει την καθοριζόμενη στο σημείο 3 ακρίβεια των αποτελεσμάτων δοκιμών με το οικείο μηχάνημα αναφοράς·
- 2) «υποψήφιο εργαστήριο»: εργαστήριο που συμμετέχει στη διαδικασία ευθυγράμμισης των εργαστηρίων, το οποίο δεν είναι εργαστήριο αναφοράς·
- 3) «ελαστικό ευθυγράμμισης»: ελαστικό το οποίο υποβάλλεται σε δοκιμή με σκοπό να διεξαχθεί η διαδικασία ευθυγράμμισης των εργαστηρίων·
- 4) «σειρά ελαστικού ευθυγράμμισης»: σύνολο πέντε ή περισσότερων ελαστικών ευθυγράμμισης για την ευθυγράμμιση ενός μηχανήματος·

- 5) «προσδιορισμένη τιμή»: η θεωρητική τιμή του συντελεστή αντίστασης κύλισης (RRC) ενός ελαστικού ευθυγράμμισης όπως μετράται από θεωρητικό εργαστήριο, αντιπροσωπευτικό του δικτύου των εργαστηρίων αναφοράς, και το οποίο χρησιμοποιείται για τη διαδικασία ευθυγράμμισης των εργαστηρίων·
- 6) «μηχάνημα»: κάθε στροφέας δοκιμής ελαστικών με συγκεκριμένη μέθοδο μέτρησης· για παράδειγμα, δύο στροφέες που επενεργούν στο ίδιο τύμπανο δεν θεωρούνται μηχάνημα.

2. Γενικές διατάξεις

2.1. Αρχή

Ο μετρούμενος (m) συντελεστής αντίστασης κύλισης που λαμβάνεται σε εργαστήριο αναφοράς (l), ($RRC_{m,l}$) ευθυγραμμίζεται με τις προσδιορισμένες τιμές του δικτύου των εργαστηρίων αναφοράς.

Ο μετρούμενος (m) συντελεστής αντίστασης κύλισης που λαμβάνεται από μηχάνημα υποψήφιου εργαστηρίου (c), ($RRC_{m,c}$), ευθυγραμμίζεται από εργαστήριο αναφοράς του δικτύου, το οποίο επιλέγεται από το υποψήφιο εργαστήριο.

2.2. Απαιτήσεις επιλογής ελαστικών

Για τη διαδικασία εργαστηριακής ευθυγράμμισης επιλέγονται σειρές ελαστικών ευθυγράμμισης σύμφωνα με τα ακόλουθα κριτήρια. Επιλέγεται μία σειρά ελαστικών ευθυγράμμισης από κοινού για τα ελαστικά των κατηγοριών C1 και C2 και μία σειρά για τα ελαστικά της κατηγορίας C3:

- α) η σειρά ελαστικών ευθυγράμμισης επιλέγεται έτσι ώστε να καλύπτει διαφορετικές τιμές RRC για τα ελαστικά των κατηγοριών C1 και C2 ή για τα ελαστικά της κατηγορίας C3· σε κάθε περίπτωση, η διαφορά μεταξύ της μεγαλύτερης τιμής RRC_m και της μικρότερης τιμής RRC_m της σειράς ελαστικών ευθυγράμμισης, πριν και μετά την ευθυγράμμιση, ισούται τουλάχιστον με:
 - i) 3 N/kN για τα ελαστικά των κατηγοριών C1 και C2· και
 - ii) 2 N/kN για τα ελαστικά της κατηγορίας C3·
- β) οι τιμές RRC_m στα υποψήφια εργαστήρια ή στα εργαστήρια αναφοράς ($RRC_{m,c}$ ή $RRC_{m,l}$) με βάση τις δηλωθείσες τιμές RRC για κάθε ελαστικό ευθυγράμμισης της σειράς ελαστικών ευθυγράμμισης κατανέμονται ομοιόμορφα·
- γ) οι τιμές του δείκτη φόρτισης καλύπτουν επαρκώς το φάσμα των προς δοκιμή ελαστικών, διασφαλίζοντας ότι και οι τιμές της αντίστασης κύλισης καλύπτουν επίσης το φάσμα των προς δοκιμή ελαστικών.

Κάθε ελαστικό ευθυγράμμισης ελέγχεται πριν από τη χρήση και αντικαθίσταται όταν:

- α) η κατάσταση στην οποία βρίσκεται το ελαστικό ευθυγράμμισης το καθιστά ακατάλληλο για χρήση σε περαιτέρω δοκιμές· ή
- β) παρατηρούνται αποκλίσεις του $RRC_{m,c}$ ή του $RRC_{m,l}$ μεγαλύτερες από 1,5 τοις εκατό σε σχέση με προγενέστερες μετρήσεις μετά τη διόρθωση οποιασδήποτε παρέκκλισης του μηχανήματος.

2.3. Μέθοδος μετρήσεων

Το εργαστήριο αναφοράς μετρά κάθε ελαστικό ευθυγράμμισης τέσσερις φορές και λαμβάνει τα τρία τελευταία αποτελέσματα για περαιτέρω ανάλυση, σύμφωνα με την παράγραφο 4 του παραρτήματος 6 του κανονισμού αριθ. 117 της ΟΕΕ/ΗΕ, και υπό τις προϋποθέσεις της παραγράφου 3 του παραρτήματος 6 του κανονισμού αριθ. 117 της ΟΕΕ/ΗΕ.

Το υποψήφιο εργαστήριο μετρά κάθε ελαστικό ευθυγράμμισης ($n + 1$) φορές, όπου το n ορίζεται στο τμήμα 5 του παρόντος παραρτήματος, και λαμβάνει τα n τελευταία αποτελέσματα για περαιτέρω ανάλυση, σύμφωνα με την παράγραφο 4 του παραρτήματος 6 του κανονισμού αριθ. 117 της ΟΕΕ/ΗΕ, και εφαρμόζει τις προϋποθέσεις της παραγράφου 3 του παραρτήματος 6 του κανονισμού αριθ. 117 της ΟΕΕ/ΗΕ.

Κάθε φορά που εκτελείται μέτρηση ελαστικού ευθυγράμμισης, το συγκρότημα ελαστικού/τροχού αφαιρείται από το μηχάνημα και ακολουθείται εκ νέου από την αρχή ολόκληρη η διαδικασία δοκιμής που αναφέρεται στην παράγραφο 4 του παραρτήματος 6 του κανονισμού αριθ. 117 της ΟΕΕ/ΗΕ.

Το υποψήφιο εργαστήριο ή το εργαστήριο αναφοράς υπολογίζει:

- α) τη μετρηθείσα τιμή κάθε ελαστικού ευθυγράμμισης για κάθε μέτρηση σύμφωνα με τις παραγράφους 6.2. και 6.3 του παραρτήματος 6 του κανονισμού αριθ. 117 της ΟΕΕ/ΗΕ (δηλαδή διορθωμένη για θερμοκρασία 25 °C και διάμετρο τυμπάνου 2 m).
- β) τη μέση τιμή των τριών τελευταίων μετρηθεισών τιμών για κάθε ελαστικό ευθυγράμμισης (στην περίπτωση των εργαστηρίων αναφοράς) ή τη μέση τιμή των n τελευταίων μετρηθεισών τιμών για κάθε ελαστικό ευθυγράμμισης (στην περίπτωση των υποψήφιων εργαστηρίων)· και

γ) την τυπική απόκλιση (σ_m) ως εξής:

$$\sigma_m = \sqrt{\frac{1}{p} \cdot \sum_{i=1}^p \sigma_{m,i}^2}$$

$$\sigma_{m,i} = \sqrt{\frac{1}{n-1} \cdot \sum_{j=2}^{n+1} \left(Cr_{i,j} - \frac{1}{n} \cdot \sum_{j=2}^{n+1} Cr_{i,j} \right)^2}$$

όπου:

i είναι η αρίθμηση από 1 έως p για το πλήθος των ελαστικών ευθυγράμμισης·

j είναι η αρίθμηση από 2 έως $n+1$ για τις n τελευταίες επαναλήψεις κάθε μέτρησης για δεδομένο τύπο ελαστικού ευθυγράμμισης·

$n+1$ είναι το πλήθος επαναλήψεων για τις μετρήσεις των ελαστικών ($n+1=4$ για εργαστήρια αναφοράς και $n+1 \geq 4$ για υποψήφια εργαστήρια)·

p είναι το πλήθος των ελαστικών ευθυγράμμισης ($p \geq 5$).

2.4. Μορφότυπα δεδομένων προς χρήση στους υπολογισμούς και τα αποτελέσματα

Οι μετρούμενες τιμές RRC, διορθωμένες για διάμετρο τυμπάνου και θερμοκρασία, στρογγυλοποιούνται σε δύο δεκαδικές θέσεις.

Στη συνέχεια οι υπολογισμοί πραγματοποιούνται με όλα τα ψηφία: δεν πραγματοποιείται άλλη στρογγυλοποίηση, με εξαίρεση τις τελικές εξισώσεις ευθυγράμμισης.

Όλες οι τιμές τυπικής απόκλισης εμφανίζονται με τρεις δεκαδικές θέσεις.

Όλες οι τιμές RRC αναγράφονται με δύο δεκαδικές θέσεις.

Όλοι οι συντελεστές ευθυγράμμισης (A1₁, B1₁, A2_c και B2_c) στρογγυλοποιούνται και αναγράφονται με τέσσερις δεκαδικές θέσεις.

3. Απαιτήσεις που ισχύουν για τα εργαστήρια αναφοράς και καθορισμός των προσδιορισμένων τιμών

Οι προσδιορισμένες τιμές κάθε ελαστικού ευθυγράμμισης καθορίζονται από δίκτυο εργαστηρίων αναφοράς. Κάθε διετία, το δίκτυο αξιολογεί τη σταθερότητα και την ισχύ των προσδιορισμένων τιμών.

Κάθε εργαστήριο αναφοράς που συμμετέχει στο δίκτυο πληροί τις προδιαγραφές του παραρτήματος 6 του κανονισμού αριθ. 117 της ΟΕΕ/ΗΕ, και έχει τυπική απόκλιση (σ_m) η οποία:

- α) δεν υπερβαίνει τα 0,05 N/kN για ελαστικά των κατηγοριών C1 και C^{*} και
- β) δεν υπερβαίνει τα 0,05 N/kN για ελαστικά της κατηγορίας C3.

Οι σειρές ελαστικών ευθυγράμμισης που έχουν επιλεγεί σύμφωνα με το σημείο 2.2 μετρώνται σύμφωνα με το σημείο 2.3 για κάθε εργαστήριο αναφοράς του δικτύου.

Η προσδιορισμένη τιμή κάθε ελαστικού ευθυγράμμισης είναι ο μέσος όρος των μετρηθεισών τιμών που παρέχουν τα εργαστήρια αναφοράς του δικτύου για το συγκεκριμένο ελαστικό αναφοράς.

4. Διαδικασία για την ευθυγράμμιση του εργαστηρίου αναφοράς με τις προσδιορισμένες τιμές

Κάθε εργαστήριο αναφοράς (*l*) ευθυγραμμίζεται με κάθε νέο σύνολο προσδιορισμένων τιμών και οποτεδήποτε διενεργείται κάποια σημαντική τροποποίηση στο μηχάνημα ή παρατηρείται οποιαδήποτε παρέκκλιση στα δεδομένα παρακολούθησης του ελαστικού ελέγχου του μηχανήματος.

Η ευθυγράμμιση χρησιμοποιεί μια τεχνική γραμμικής παλινδρόμησης σε όλα τα επιμέρους δεδομένα. Οι συντελεστές παλινδρόμησης, $A1_l$ και $B1_l$, υπολογίζονται ως εξής:

$$RRC = A1_l * RRC_{m,l} + B1_l$$

όπου:

RRC είναι η προσδιορισμένη τιμή του συντελεστή αντίστασης κύλισης·

$RRC_{m,l}$ είναι η επιμέρους τιμή του συντελεστή αντίστασης κύλισης που μετράται από το εργαστήριο αναφοράς «*l*» (περιλαμβανομένων των διορθώσεων θερμοκρασίας και διαμέτρου του τυμπάνου).

5. Απαιτήσεις που ισχύουν για υποψήφια εργαστήρια

Τα υποψήφια εργαστήρια επαναλαμβάνουν τη διαδικασία ευθυγράμμισης τουλάχιστον κάθε δύο έτη για κάθε μηχάνημα, καθώς και οποτεδήποτε διενεργείται κάποια σημαντική τροποποίηση στο μηχάνημα ή παρατηρείται οποιαδήποτε παρέκκλιση στα δεδομένα παρακολούθησης του ελαστικού ελέγχου του μηχανήματος.

Αρχικά από το υποψήφιο εργαστήριο και έπειτα από ένα εργαστήριο αναφοράς μετράται σύμφωνα με το σημείο 2.3 μια κοινή σειρά πέντε διαφορετικών ελαστικών που έχει επιλεγεί σύμφωνα με το σημείο 2.2. Κατόπιν αιτήματος του υποψήφιου εργαστηρίου είναι δυνατόν να μετρηθούν περισσότερα από πέντε ελαστικά ευθυγράμμισης.

Το υποψήφιο εργαστήριο παρέχει στο επιλεγμένο εργαστήριο αναφοράς τη σειρά ελαστικών ευθυγράμμισης.

Το εργαστήριο αναφοράς (c) πληροί τις προδιαγραφές του παραρτήματος 6 του κανονισμού αριθ. 117 της ΟΕΕ/ΗΕ, και έχει κατά προτίμηση τιμές τυπικής απόκλισης (σ_m) που:

- α) δεν υπερβαίνουν τα 0,075 N/kN για ελαστικά των κατηγοριών C1 και C2· και
- β) δεν υπερβαίνουν τα 0,06 N/kN για ελαστικά της κατηγορίας C3.

Εάν οι τιμές της τυπικής απόκλισης (σ_m) του υποψήφιου εργαστηρίου υπερβαίνουν τις συγκεκριμένες τιμές έπειτα από τέσσερις μετρήσεις, με τις τρεις τελευταίες να χρησιμοποιούνται για τους υπολογισμούς, τότε ο αριθμός $n+1$ των επαναλήψεων μέτρησης αυξάνεται ως εξής για ολόκληρη την παρτίδα:

$n+1 = 1 + (\sigma_m/\gamma)^2$, στρογγυλοποιημένο στην πλησιέστερη υψηλότερη ακέραια τιμή

όπου:

$\gamma = 0,043$ N/kN για ελαστικά των κατηγοριών C1 και C2·

$\gamma = 0,035$ N/kN για ελαστικά της κατηγορίας C3.

6. Διαδικασία ευθυγράμμισης υποψήφιου εργαστηρίου

Ένα εργαστήριο αναφοράς (l) του δικτύου υπολογίζει τη συνάρτηση γραμμικής παλινδρόμησης για όλα τα επιμέρους δεδομένα του υποψήφιου εργαστηρίου (c). Οι συντελεστές παλινδρόμησης, $A2_c$ και $B2_c$, υπολογίζονται ως εξής:

$$RRC_{m,l} = A2_c \times RRC_{m,c} + B2_c$$

όπου:

$RRC_{m,l}$ είναι η επιμέρους τιμή του συντελεστή αντίστασης κύλισης που μετράται από το εργαστήριο αναφοράς (l) (περιλαμβανομένων των διορθώσεων θερμοκρασίας και διαμέτρου του τυμπάνου).

$RRC_{m,c}$ είναι η επιμέρους τιμή του συντελεστή αντίστασης κύλισης που μετράται από το υποψήφιο εργαστήριο (c) (περιλαμβανομένων των διορθώσεων θερμοκρασίας και διαμέτρου του τυμπάνου)

Αν ο συντελεστής καθορισμού R^2 είναι χαμηλότερος από 0,97, το υποψήφιο εργαστήριο δεν ευθυγραμμίζεται.

Ο ευθυγραμμισμένος συντελεστής αντίστασης κύλισης RRC των ελαστικών που υποβάλλονται σε δοκιμή από το υποψήφιο εργαστήριο υπολογίζεται ως εξής:

$$RRC = (A1_l \times A2_c) \times RRC_{m,c} + (A1_l \times B2_c + B1_l)$$

ΠΑΡΑΡΤΗΜΑ VI

Διαδικασία επαλήθευσης

Η συμμόρφωση με τον παρόντα κανονισμό των δηλωθεισών κατηγοριών εξοικονόμησης καυσίμου, πρόσφυσης σε υγρό οδόστρωμα και εξωτερικού θορύβου κύλισης, καθώς και των δηλωθεισών τιμών και τυχόν πρόσθετων πληροφοριών για τις επιδόσεις στη σήμανση των ελαστικών αξιολογείται για κάθε τύπο ελαστικού ή κάθε ομάδα ελαστικών όπως ορίζεται από τον προμηθευτή, σύμφωνα με μία από τις ακόλουθες διαδικασίες:

1. Πρώτα υποβάλλεται σε δοκιμή ένα μεμονωμένο ελαστικό ή σειρά ελαστικών. Εάν οι μετρούμενες τιμές αντιστοιχούν στις δηλωθείσες κατηγορίες ή στη δηλωθείσα τιμή εξωτερικού θορύβου κύλισης λαμβανόμενων υπόψη των ορίων ανοχής επαλήθευσης που αναφέρονται στον πίνακα 1, η σήμανση του ελαστικού θεωρείται ότι συμμορφώνεται με τον παρόντα κανονισμό.

Εάν οι μετρούμενες τιμές δεν αντιστοιχούν στις δηλωθείσες κατηγορίες ή στη δηλωθείσα τιμή εξωτερικού θορύβου κύλισης εντός των ορίων ανοχής επαλήθευσης που αναφέρονται στον πίνακα 1, τρία επιπλέον ελαστικά ή τρεις σειρές ελαστικών υποβάλλονται σε δοκιμή για την επαλήθευση των δηλωθεισών πληροφοριών λαμβάνοντας υπόψη τα όρια ανοχής επαλήθευσης που αναφέρονται στον πίνακα 1 χρησιμοποιείται η μέση τιμή μέτρησης που προκύπτει από τα τρία επιπλέον ελαστικά ή τις τρεις σειρές ελαστικών που υποβλήθηκαν σε δοκιμή.

2. Σε περίπτωση που οι κατηγορίες ή οι τιμές στη σήμανση του ελαστικού απορρέουν από αποτελέσματα δοκιμών για έγκριση τύπου που προέκυψαν σύμφωνα με τον κανονισμό (ΕΚ) αριθ. 661/2009, ή τον κανονισμό αριθ. 117 της ΟΕΕ/ΗΕ, τα κράτη μέλη μπορούν να χρησιμοποιούν τα στοιχεία των μετρήσεων που προκύπτουν από τις δοκιμές συμμόρφωσης των παραγόμενων ελαστικών, που διενεργήθηκαν δυνάμει της διαδικασίας έγκρισης τύπου που καθορίζεται από τον κανονισμό (ΕΕ) 2018/858.

Οι αξιολογήσεις των στοιχείων των μετρήσεων από τις δοκιμές συμμόρφωσης των παραγόμενων ελαστικών λαμβάνουν υπόψη τις ανοχές επαλήθευσης που αναφέρονται στον πίνακα 1.

Πίνακας 1

Μετρούμενη παράμετρος	Ανοχές επαλήθευσης
RRC (εξοικονόμηση καυσίμου)	Η ευθυγραμμισμένη μετρούμενη τιμή δεν υπερβαίνει κατά περισσότερο από 0,3 N/kN το ανώτατο όριο (ανώτατη τιμή του συντελεστή αντίστασης κύλισης RRC) της δηλωθείσας κατηγορίας.
Εξωτερικός θόρυβος κύλισης	Η μετρούμενη τιμή δεν υπερβαίνει κατά περισσότερο από 1 dB(A) τη δηλωθείσα τιμή του <i>N</i> .
Πρόσφυση σε υγρό οδόστρωμα	Η μετρούμενη τιμή <i>G(T)</i> δεν είναι μικρότερη από το κατώτατο όριο (κατώτατη τιμή του <i>G</i>) της δηλωθείσας κατηγορίας.
Πρόσφυση στο χιόνι	Η μετρούμενη τιμή δεν είναι χαμηλότερη από τον ελάχιστο δείκτη πρόσφυσης στο χιόνι.
Πρόσφυση στον πάγο	Η μετρούμενη τιμή δεν είναι χαμηλότερη από τον ελάχιστο δείκτη πρόσφυσης στον πάγο.

ΠΑΡΑΡΤΗΜΑ VII

Πληροφορίες που πρέπει να περιληφθούν από τον προμηθευτή στη βάση δεδομένων
για τα προϊόντα

1. Πληροφορίες που πρέπει να περιληφθούν στο δημόσιο τμήμα της βάσης δεδομένων προϊόντων:
 - α) η εμπορική επωνυμία ή το εμπορικό σήμα, η διεύθυνση, τα στοιχεία επικοινωνίας και άλλα στοιχεία ταυτοποίησης του προμηθευτή·
 - β) το αναγνωριστικό τύπου ελαστικού·
 - γ) η σήμανση του ελαστικού σε ηλεκτρονική μορφή·
 - δ) η κατηγορία ή οι κατηγορίες και οι άλλες παράμετροι της σήμανσης του ελαστικού· και
 - ε) οι παράμετροι του δελτίου πληροφοριών προϊόντος σε ηλεκτρονική μορφή.

2. Πληροφορίες που πρέπει να περιληφθούν στο τμήμα της βάσης δεδομένων προϊόντων που αφορά τη συμμόρφωση:
- α) το αναγνωριστικό τύπου ελαστικού όλων των ισοδύναμων τύπων ελαστικών που ήδη διατίθενται στην αγορά·
 - β) γενική περιγραφή του τύπου ελαστικού, συμπεριλαμβανομένων των διαστάσεών του, του δείκτη φορτίου και της κατηγορίας ταχύτητας, που να επαρκεί ώστε αυτό να ταυτοποιείται εύκολα και με απόλυτη σαφήνεια·
 - γ) πρωτόκολλα για τη δοκιμή, τη διαβάθμιση και τη μέτρηση των παραμέτρων των ελαστικών οι οποίες καθορίζονται στο παράρτημα I·
 - δ) ειδικές προφυλάξεις, εάν υπάρχουν, που λαμβάνονται κατά τη συναρμολόγηση, την εγκατάσταση, τη συντήρηση ή τη δοκιμή του τύπου ελαστικού·
 - ε) οι μετρούμενες τεχνικές παραμέτρους του τύπου ελαστικού, κατά περίπτωση· και
 - στ) οι υπολογισμοί που έγιναν με τις μετρούμενες τεχνικές παραμέτρους.

ΠΑΡΑΡΤΗΜΑ VIII

Πίνακας αντιστοιχίας

Κανονισμός (ΕΚ) αριθ. 1222/2009	Παρών κανονισμός
Άρθρο 1 παράγραφος 1	-
Άρθρο 1 παράγραφος 2	Άρθρο 1
Άρθρο 2 παράγραφος 1	Άρθρο 2 παράγραφος 1
Άρθρο 2 παράγραφος 2	Άρθρο 2 παράγραφος 2
Άρθρο 3 σημείο 1	Άρθρο 3 σημείο 1
-	Άρθρο 3 σημείο 2
Άρθρο 3 σημείο 2	Άρθρο 3 σημείο 3
-	Άρθρο 3 σημείο 4
-	Άρθρο 3 σημείο 5
Άρθρο 3 σημείο 3	Άρθρο 3 σημείο 6
Άρθρο 3 σημείο 4	Άρθρο 3 σημείο 7
-	Άρθρο 3 σημείο 8
Άρθρο 3 σημείο 5	Άρθρο 3 σημείο 9
-	Άρθρο 3 σημείο 10
-	Άρθρο 3 σημείο 11
Άρθρο 3 σημείο 6	Άρθρο 3 σημείο 12
Άρθρο 3 σημείο 7	Άρθρο 3 σημείο 13
Άρθρο 3 σημείο 8	Άρθρο 3 σημείο 14
Άρθρο 3 σημείο 9	Άρθρο 3 σημείο 15
Άρθρο 3 σημείο 10	Άρθρο 3 σημείο 16
Άρθρο 3 σημείο 11	Άρθρο 3 σημείο 17
-	Άρθρο 3 σημείο 18
Άρθρο 3 σημείο 12	Άρθρο 3 σημείο 19
Άρθρο 3 σημείο 13	Άρθρο 3 σημείο 20

Κανονισμός (ΕΚ) αριθ. 1222/2009	Παρών κανονισμός
-	Άρθρο 3 σημείο 21
-	Άρθρο 3 σημείο 22
-	Άρθρο 3 σημείο 23
-	Άρθρο 3 σημείο 24
Άρθρο 4	Άρθρο 4
Άρθρο 4 παράγραφος 1	Άρθρο 4 παράγραφος 1
Άρθρο 4 σημείο 1 στοιχείο α)	Άρθρο 4 σημείο 1 στοιχείο α)
Άρθρο 4 σημείο 1 στοιχείο β)	Άρθρο 4 σημείο 1 στοιχείο β)
Άρθρο 4 παράγραφος 2	-
-	Άρθρο 4 παράγραφος 2
-	Άρθρο 4 παράγραφος 3
Άρθρο 4 παράγραφος 3	Άρθρο 4 παράγραφος 4
Άρθρο 4 παράγραφος 4	Άρθρο 4 παράγραφος 5
-	Άρθρο 4 παράγραφος 6
-	Άρθρο 4 παράγραφος 7
-	Άρθρο 4 παράγραφος 8
-	Άρθρο 4 παράγραφος 9
-	Άρθρο 4 παράγραφος 10
-	Άρθρο 5
Άρθρο 5 παράγραφος 1	Άρθρο 6 παράγραφος 1
Άρθρο 5 παράγραφος 1 στοιχείο α)	Άρθρο 6 παράγραφος 1 στοιχείο α)
Άρθρο 5 παράγραφος 1 στοιχείο β)	Άρθρο 6 παράγραφος 1 στοιχείο β)
-	Άρθρο 6 παράγραφος 2
-	Άρθρο 6 παράγραφος 3
Άρθρο 5 παράγραφος 2	Άρθρο 6 παράγραφος 4
Άρθρο 5 παράγραφος 3	-

Κανονισμός (ΕΚ) αριθ. 1222/2009	Παρών κανονισμός
-	Άρθρο 6 παράγραφος 5
-	Άρθρο 6 παράγραφος 6
-	Άρθρο 6 παράγραφος 7
Άρθρο 6	Άρθρο 7
-	Άρθρο 8
Άρθρο 7	Άρθρο 9
Άρθρο 8	Άρθρο 10
Άρθρο 9 παράγραφος 1	Άρθρο 11 παράγραφος 1
Άρθρο 9 παράγραφος 2	Άρθρο 11 παράγραφος 1
Άρθρο 9 παράγραφος 2 δεύτερη περίοδος	Άρθρο 4 παράγραφος 5
Άρθρο 10	Άρθρο 11 παράγραφος 2
-	Άρθρο 11 παράγραφος 3
Άρθρο 11 στοιχείο α)	-
Άρθρο 11 στοιχείο β)	-
Άρθρο 11 στοιχείο γ)	Άρθρο 13 στοιχείο δ)
Άρθρο 12	Άρθρο 11 παράγραφος 4
-	Άρθρο 11 παράγραφος 5
-	Άρθρο 12
-	Άρθρο 13
-	Άρθρο 13 παράγραφος 1
-	Άρθρο 13 παράγραφος 2
-	Άρθρο 13 παράγραφος 3
-	Άρθρο 13 παράγραφος 4
-	Άρθρο 14
Άρθρο 13	-
Άρθρο 14	-
-	Άρθρο 15
Άρθρο 15	-

Κανονισμός (ΕΚ) αριθ. 1222/2009	Παρών κανονισμός
-	Άρθρο 16
-	Άρθρο 17
Άρθρο 16	Άρθρο 18
Παράρτημα Ι	Παράρτημα Ι
Παράρτημα ΙΙ	Παράρτημα ΙΙ
-	Παράρτημα ΙΙΙ
Παράρτημα ΙΙΙ	Παράρτημα ΙV
Παράρτημα ΙV	Παράρτημα VI
Παράρτημα ΙVα	Παράρτημα V
Παράρτημα V	-
-	Παράρτημα VII
-	Παράρτημα VIII
